

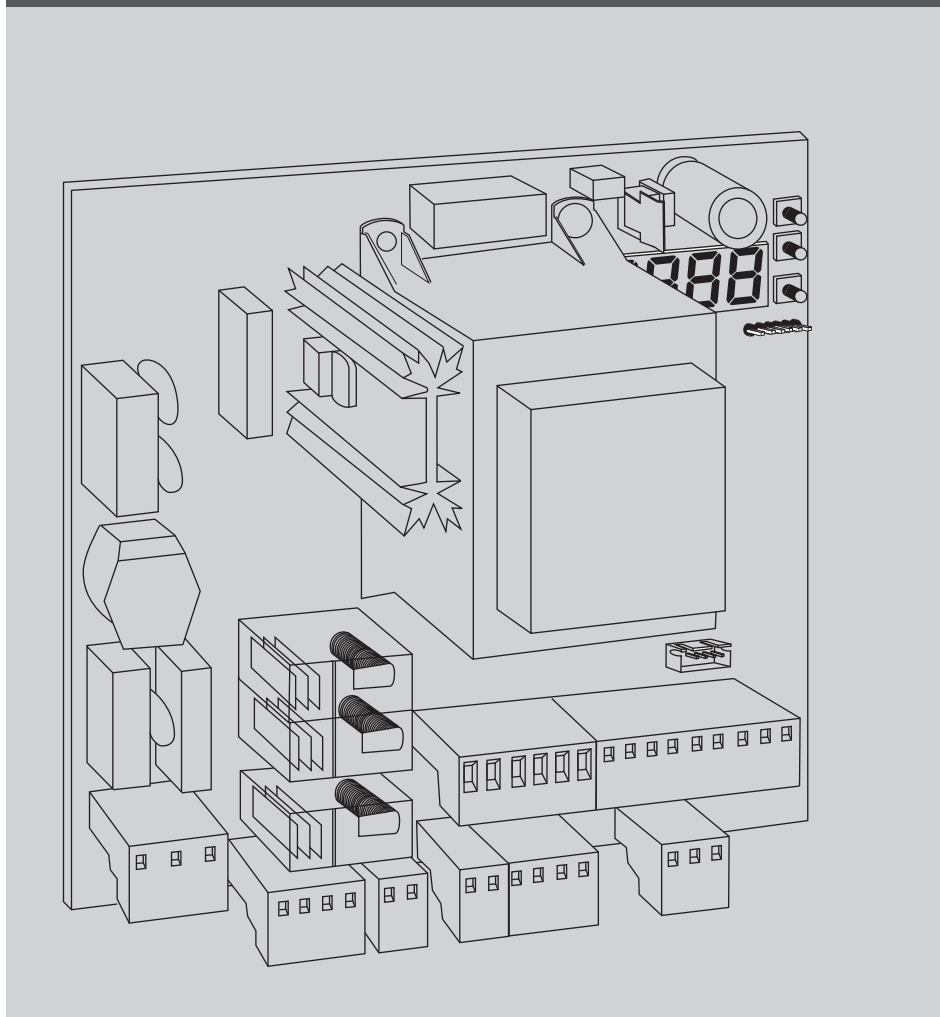

D811893 00101\_01 16-03-12

## БЛОК УПРАВЛЕНИЯ



РУКОВОДСТВО ПО УСТАНОВКЕ И ЭКСПЛУАТАЦИИ

LEO B CBB 3 230 L02  
 LEO B CBB 3 230 L04  
 LEO B CBB 3 120 F02  
 LEO B CBB 3 120 F04

# U-link



AZIENDA CON SISTEMA DI GESTIONE  
 INTEGRATO CERTIFICATO DA DNV  
 = UNI EN ISO 9001:2008 =  
 UNI EN ISO 14001:2004

# БЫСТРЫЙ МОНТАЖ

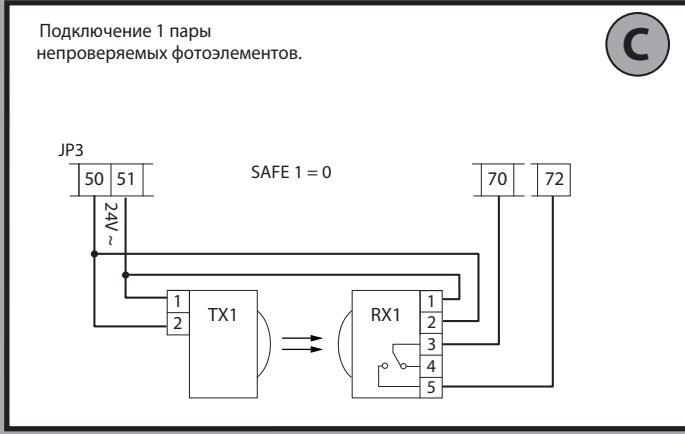
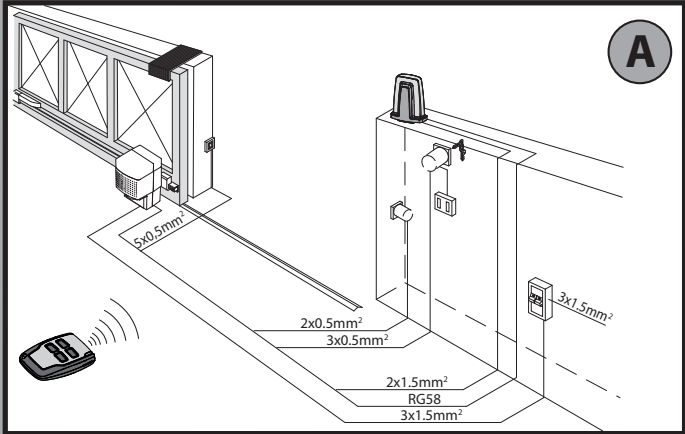

F1= 315mAT LEO B CBB 3 230 L02/L04  
F1= 630mAT LEO B CBB 3 120 F02/F04

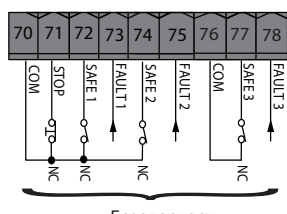
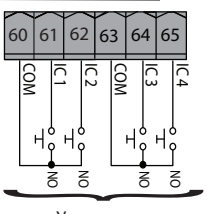
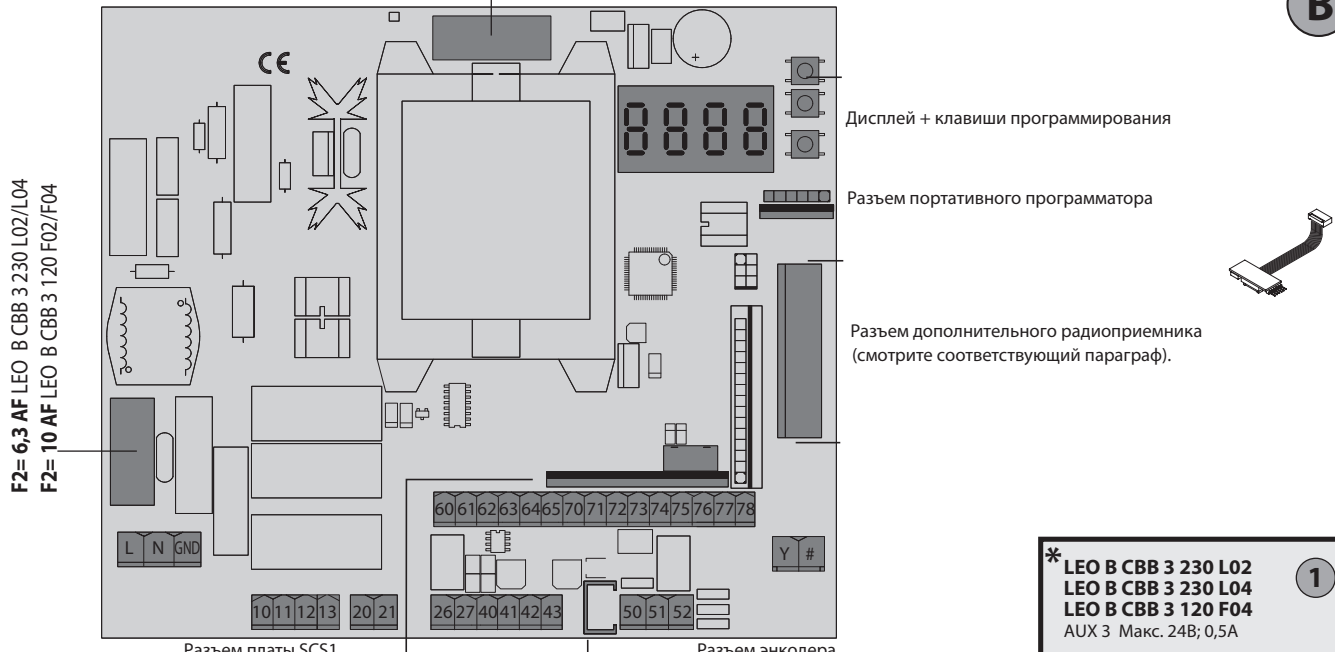

М	В	Н
Коричневый	Синий	Черный

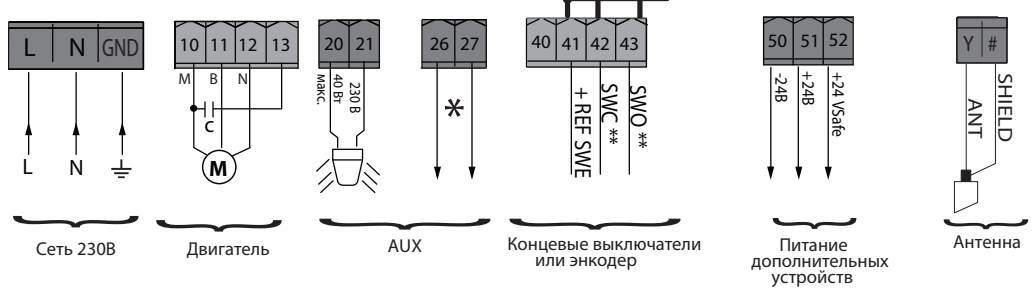

\*\*С логикой реверсирования направления открытия = 000 (Dir=Прав.)

**\* LEO B CBB 3 230 L02 LEO B CBB 3 230 L04 LEO B CBB 3 120 F04**

AUX 3 Макс. 24В; 0,5А

AUX 3 = 0	AUX 3 = 1
AUX 3 = 2	
AUX 3 = 3	
AUX 3 = 4	
AUX 3 = 5	
AUX 3 = 6	
AUX 3 = 7	
AUX 3 = 8	

**\* LEO B CBB 3 120 F02**

ALARM =24В

### Тревога

A	B	C	D	E

Выбор звукового сигнала с помощью переключек

Уровень громкости

**Варианты:**

- 1 Непрерывный - А
- 2 Длинный бип - А, Е
- 3 Короткий бип - А, D
- 4 Завывание 1 - А, В, D
- 5 Завывание 2 - А, С, Е
- 6 Трель 1 - А, В
- 7 Трель 2 - А, С
- 8 Двухтональный 1 - В
- 9 Двухтональный 2 - С

# МЕНЮ УСТАНОВКИ ОБОРУДОВАНИЯ

D811893 00101\_01

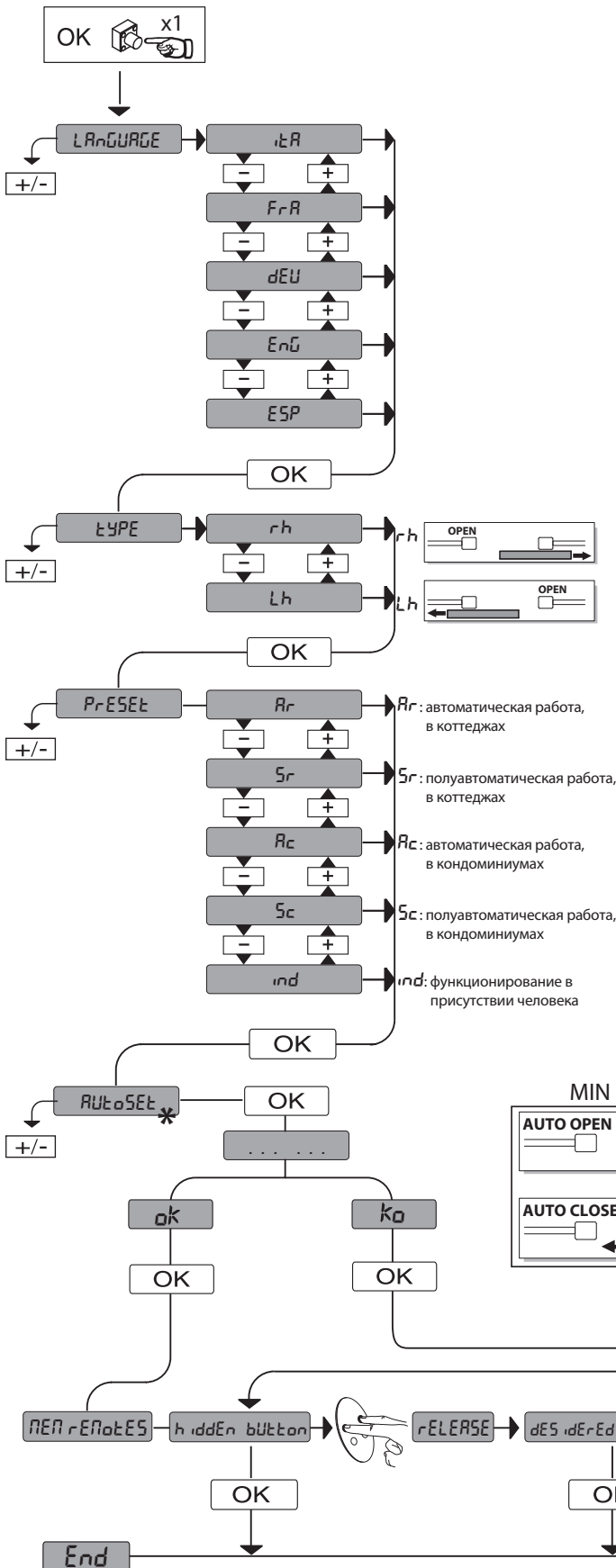

PRESET	DEFAULT	Rr	Sr	Rc	Sc	ind
<b>ПАРАМЕТРЫ</b>						
Время автоматического закрытия [с]	40	40	40	40	40	40
Время освобождения зоны семафора [с]	40	40	40	40	40	40
Промежуток замедления при открытии [%]	0	10	10	10	10	0
Промежуток замедления при закрытии [%]	0	10	10	10	10	0
Частичное открытие [%]	20	20	20	20	20	20
Сила створки/створок при открытии [%]	41 (75***)	Установлено при автоматической настройке*				
Сила створки/створок при закрытии [%]	41 (75***)					
Сила створки/створок при открытии при замедлении [%]	75					
Сила створки/створок при закрытии при замедлении [%]	75					
Торможение [%]	0					
<b>ФУНКЦИИ</b>						
Время автоматического закрытия	0	1	0	1	0	0
Быстрое закрытие	0	0	0	0	0	0
Пошаговое движение энкодера*	0	1	0	1	0	0
Присутствие человека	2	2	2	2	2	2
Присутствие человека	0	0	0	0	0	1
Присутствие человека	0	0	0	1	1	0
Блокировка импульсов во время ТСА	0	0	0	0	0	0
Блокировка импульсов при закрытии	0	0	0	0	0	0
Изменение направления открытия	0	/	/	/	/	/
SAFE 1	0	/	/	/	/	/
SAFE 2	6	/	/	/	/	/
SAFE 3	2	/	/	/	/	/
IC 1	0	/	/	/	/	/
IC 2	4	/	/	/	/	/
IC 3	2	/	/	/	/	/
IC 4	3	/	/	/	/	/
AUX 3**	0	/	/	/	/	/
Фиксированный код	0	0	0	0	0	0
Программирование устройств радиуправления	1	1	1	1	1	1
Последовательный режим	0	0	0	0	0	0
Адрес	0	0	0	0	0	0
EXPI1	1	/	/	/	/	/
EXPI2	0	/	/	/	/	/
EXPO1	9	/	/	/	/	/
EXPO2	9	/	/	/	/	/
Предупредительное мигание семафора	0	0	0	0	0	0
Красный немигающий семафор	0	0	0	0	0	0

**LEGENDA**

+ ↑ Перемещение вверх  
 - ↓ Перемещение вниз  
 OK ← Подтверждение/включение экрана  
 +/- Выход из меню

\* Включен только на LEO B CBB 3 230 L02  
 \*\* Не включен на LEO B CBB 3 120 F02  
 \*\*\* Установка для LEO B CBB 3 120 F02, LEO B CBB 3 230 L04, LEO B CBB 3 120 F04

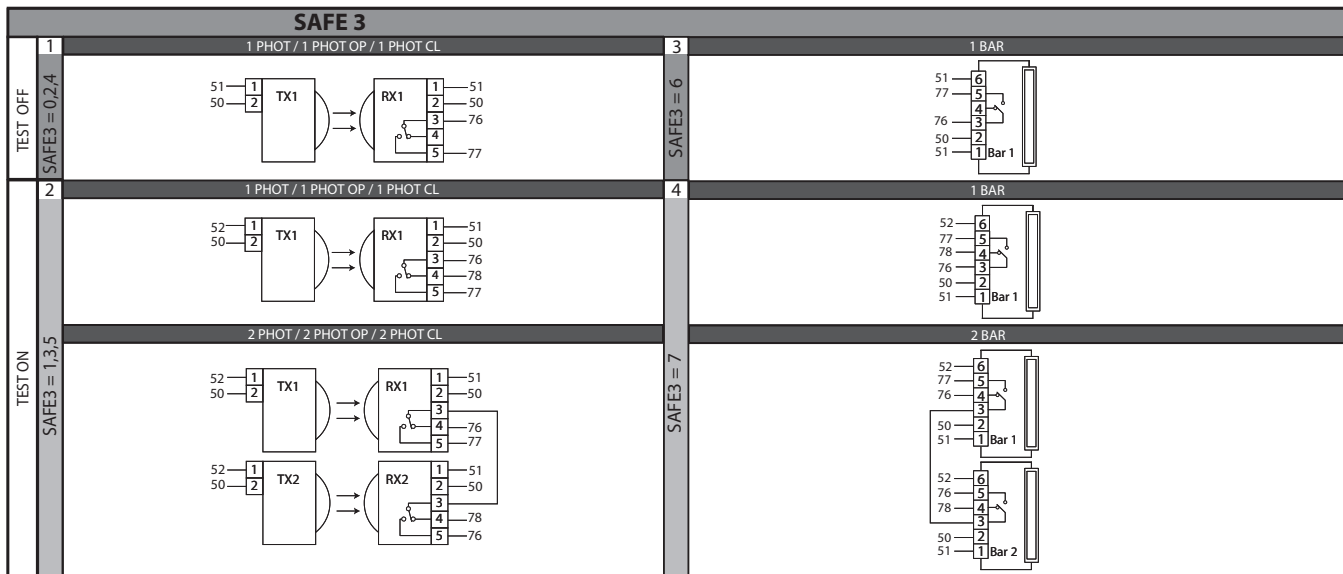
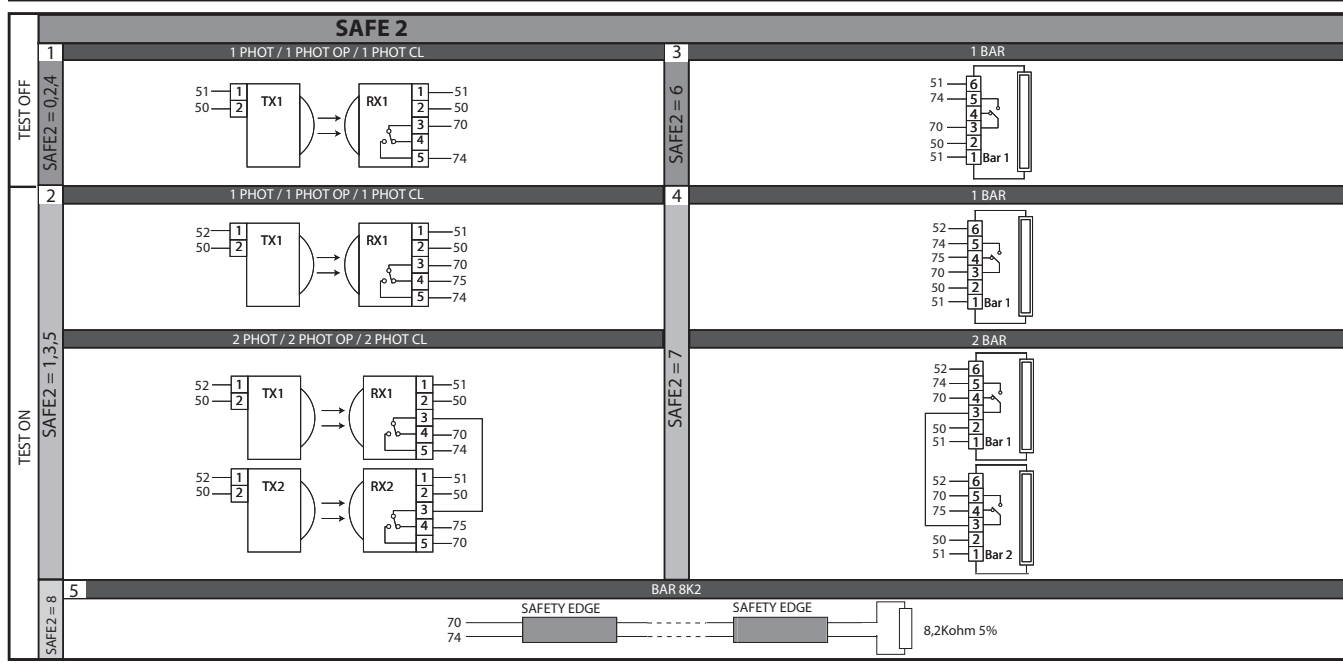
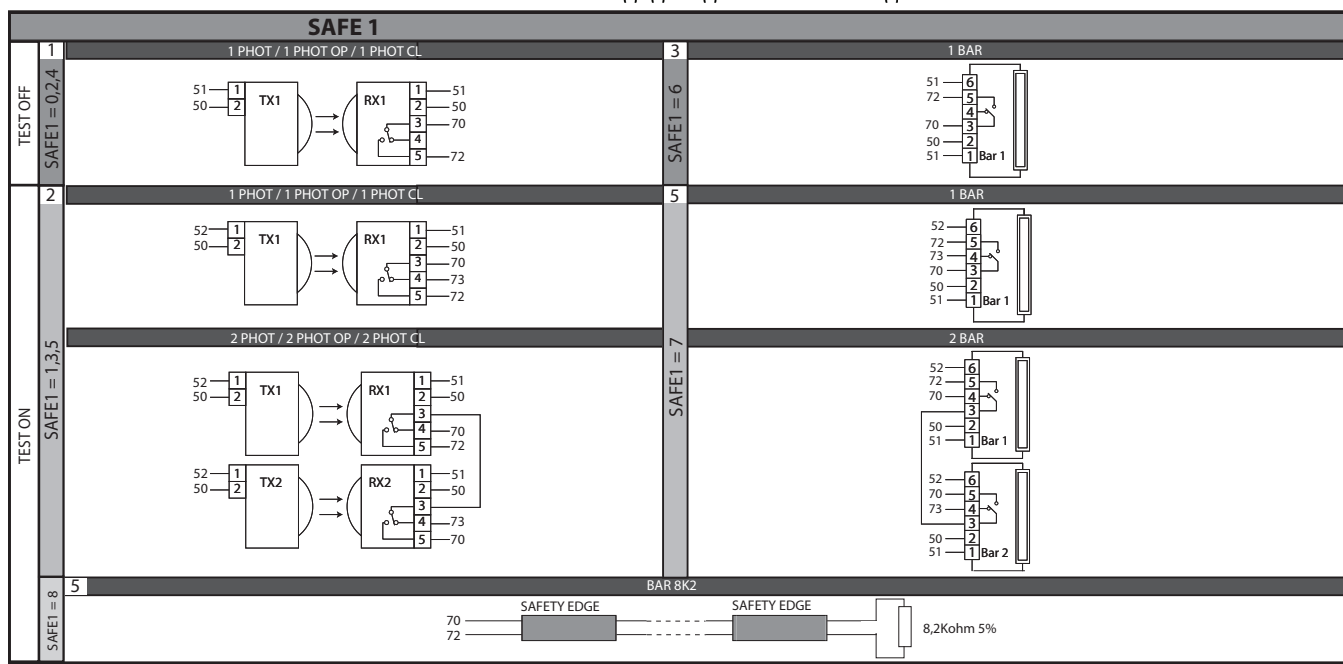
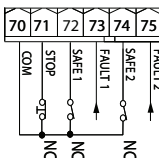
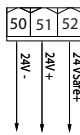

E

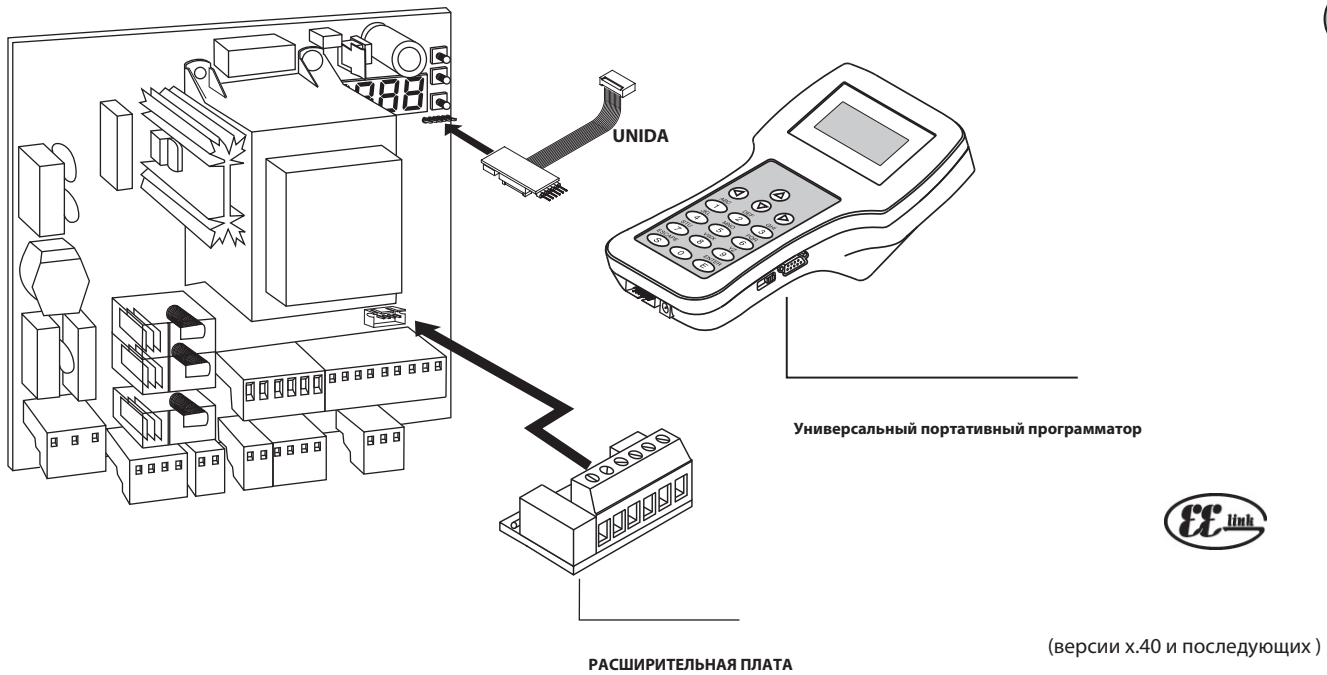

F

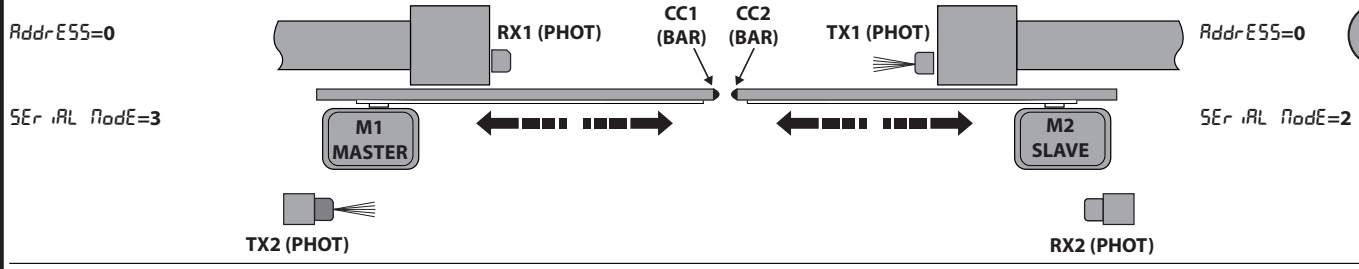

ПРИМЕР ПРИМЕНЕНИЯ ПРОТИВОПОСТАВЛЕННЫХ СТВОРОК С 2 PHOT И 2 BAR

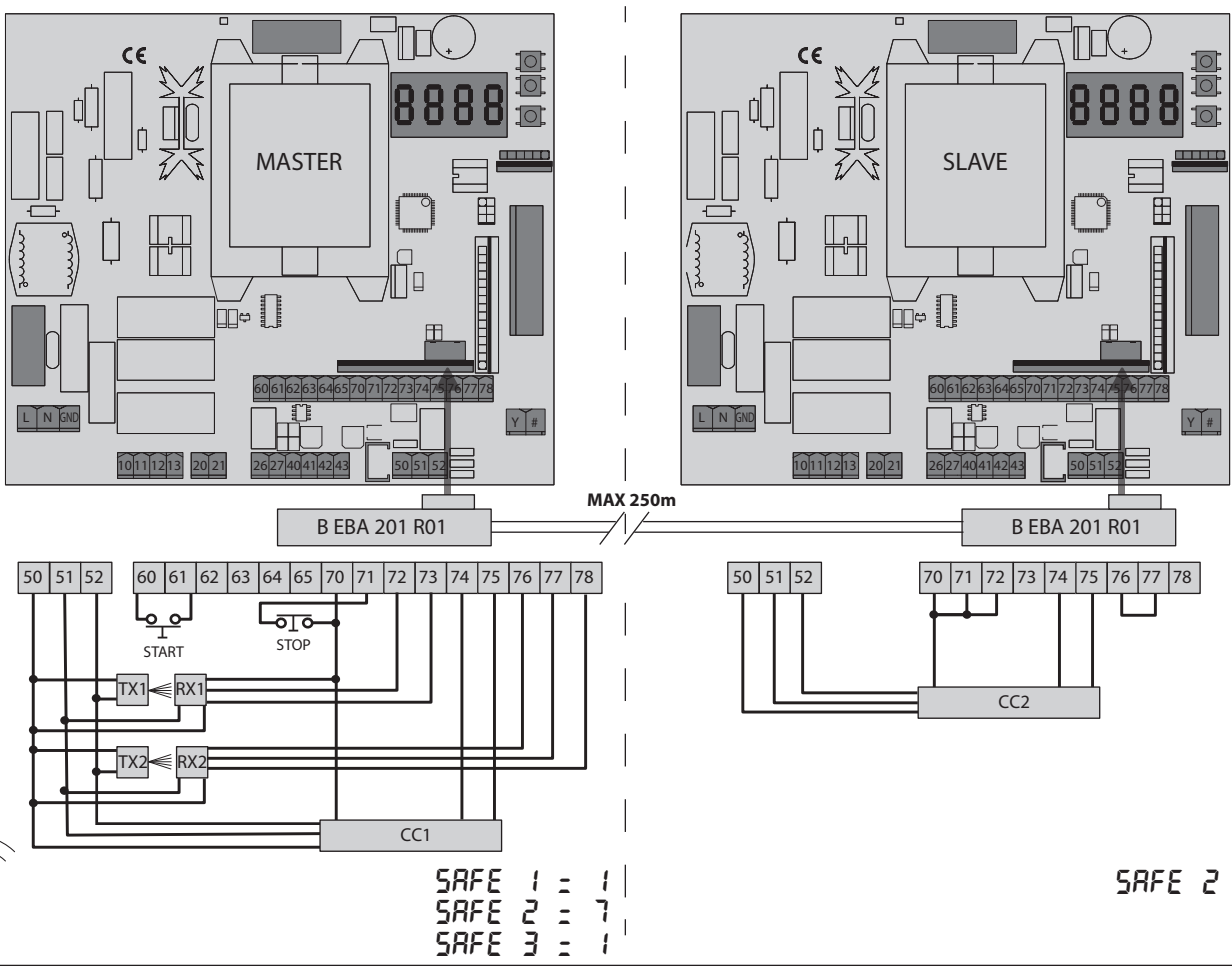

1

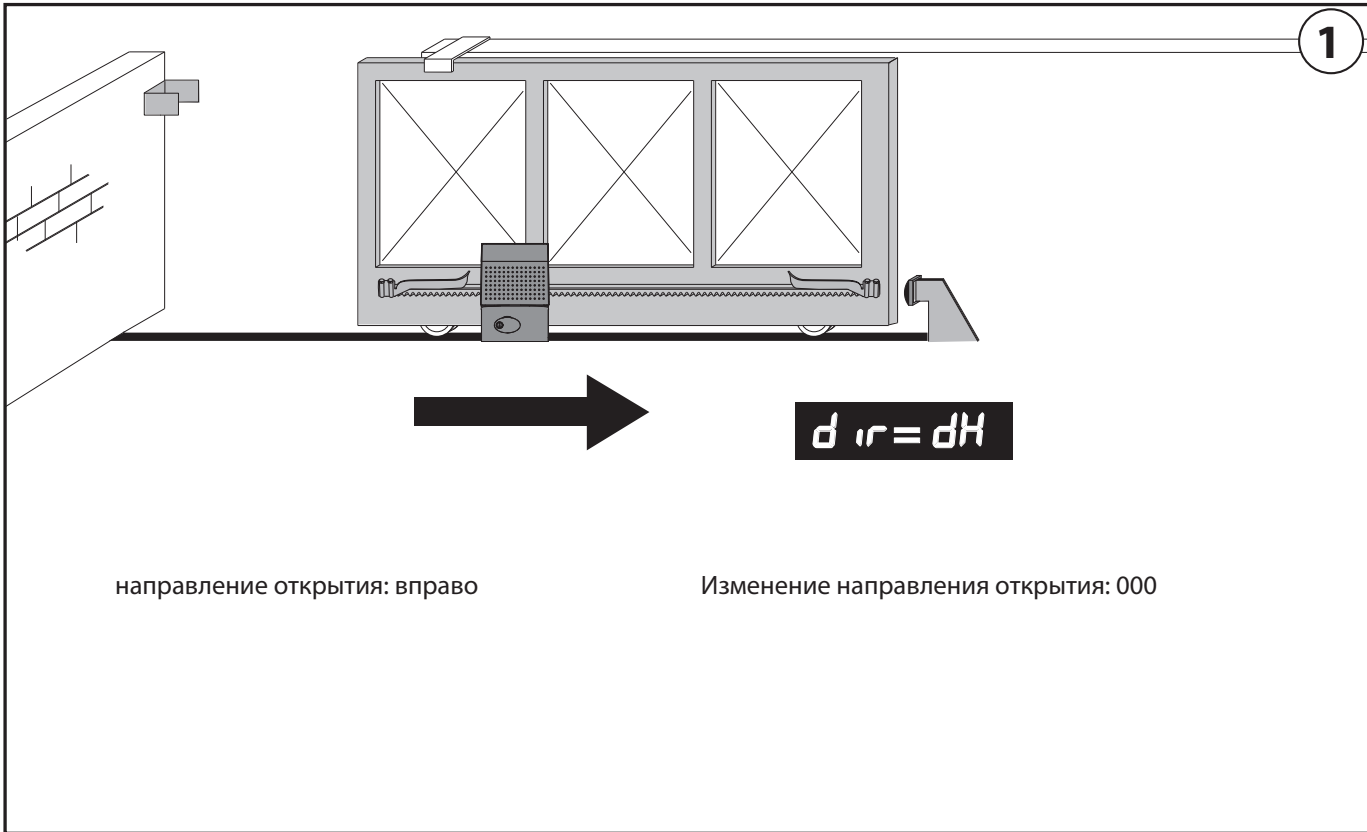

направление открытия: вправо

Изменение направления открытия: 000

2

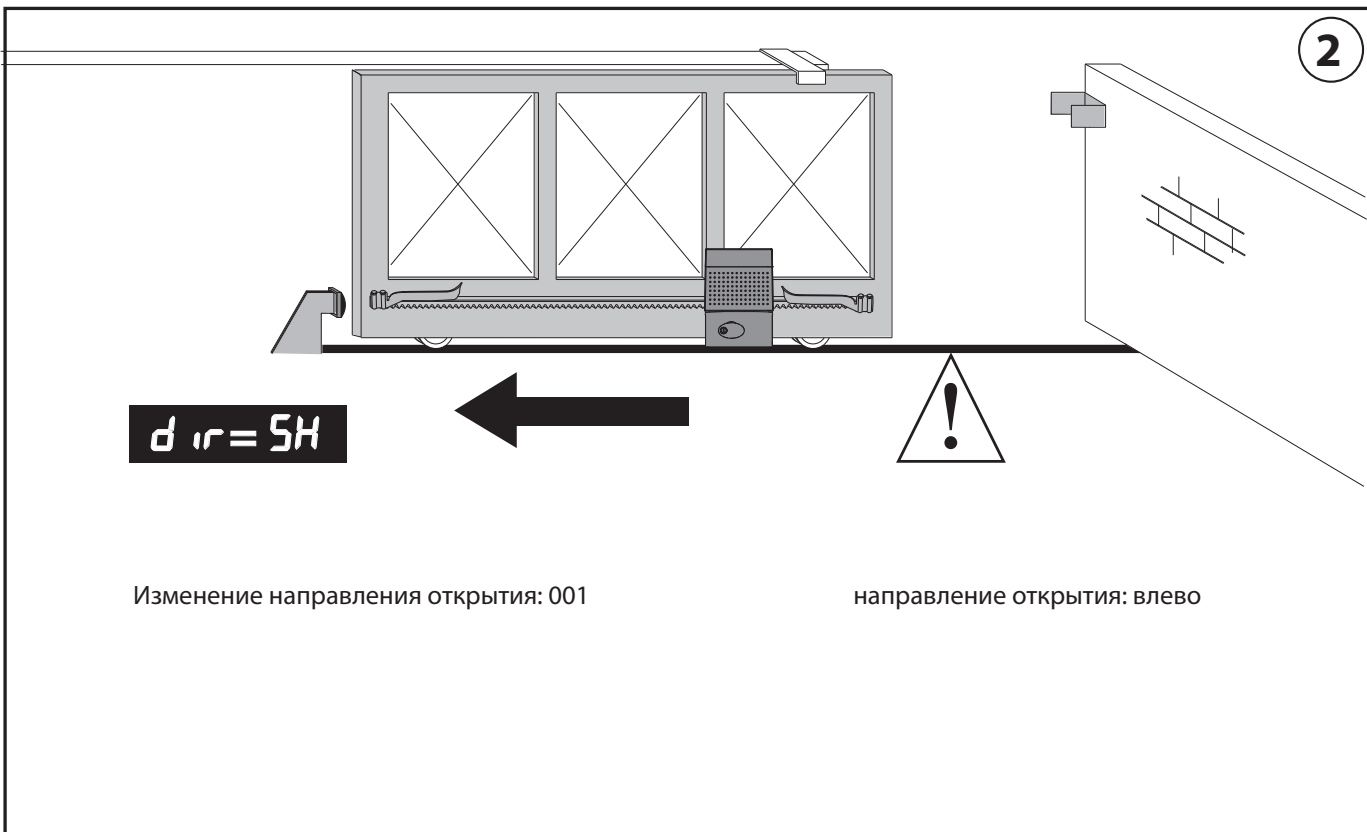

Изменение направления открытия: 001

направление открытия: влево



- When switching logic configuration from right to left opening, do not swap over original connection of terminals 42-43.

# ДОСТУП В МЕНЮ Fig. 1

D811893 00101\_01

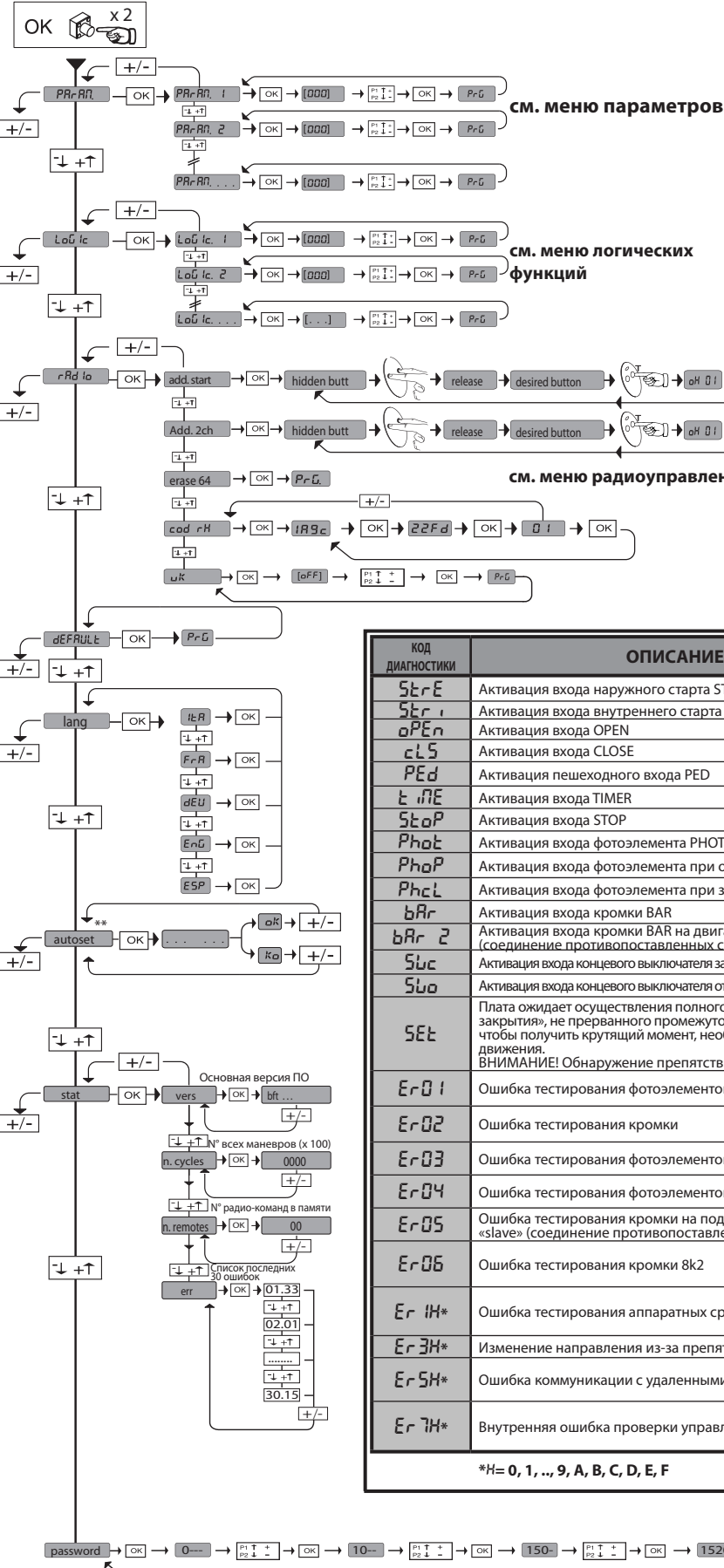

### УСЛОВНЫЕ ОБОЗНАЧЕНИЯ

35.40 \*\*  
 ————— Порог препятствия  
 ————— Мгновенная сила двигателя

КОД ДИАГНОСТИКИ	ОПИСАНИЕ	ПРИМЕЧАНИЯ
StRE	Активация входа наружного старта START E	
StRI	Активация входа внутреннего старта START I	
oPEn	Активация входа OPEN	
clS	Активация входа CLOSE	
PEd	Активация пешеходного входа PED	
t iNE	Активация входа TIMER	
StoP	Активация входа STOP	
PhoE	Активация входа фотоэлемента PHOT	
PhoP	Активация входа фотоэлемента при открытии PHOT OP	
PhcL	Активация входа фотоэлемента при закрытии PHOT CL	
bAR	Активация входа кромки BAR	
bAR 2	Активация входа кромки BAR на двигателе slave (соединение противоположенных створок)	
Slc	Активация входа концевого выключателя закрытия двигателя SWC	
SlO	Активация входа концевого выключателя открытия двигателя SWO	
SEt	Плата ожидает осуществления полного маневра «открытия-закрытия», не прерванного промежуточными остановками, чтобы получить крутящий момент, необходимый для движения. ВНИМАНИЕ! Обнаружение препятствий не включено	
Er01	Ошибка тестирования фотоэлементов	Проверить соединение фотоэлементов и/или установку логики
Er02	Ошибка тестирования кромки	Проверить соединение кромки и/или установку логики
Er03	Ошибка тестирования фотоэлементов при открытии	проверить соединение фотоэлементов и/или установку параметров/логики
Er04	Ошибка тестирования фотоэлементов при закрытии	проверить соединение фотоэлементов и/или установку параметров/логики
Er05	Ошибка тестирования кромки на подчиненном двигателе «slave» (соединение противоположенных створок)	Проверить соединение кромки и/или установку параметров/логики
Er06	Ошибка тестирования кромки 8k2	Проверить соединение кромки и/или установку параметров/логики
Er 1H*	Ошибка тестирования аппаратных средств платы	- Проверить подключения к двигателю - Проблемы аппаратных средств на плате (свяжитесь со службой технической помощи)
Er 3H*	Изменение направления из-за препятствия - Amperostop	Проверить, есть ли препятствия на маршруте
Er 5H*	Ошибка коммуникации с удаленными устройствами	Проверить соединение со вспомогательными приборами и/или расширительными платами с последовательным соединением
Er 7H*	Внутренняя ошибка проверки управления системы.	Попробовать выключить и снова включить плату. Если проблема остается, свяжитесь со службой технической помощи.

\*H= 0, 1, ..., 9, A, B, C, D, E, F

\*\* Включен только на LEO B CBB 3 120 F02 LEO B CBB 3 230 L02

## ПРЕДУПРЕЖДЕНИЯ И РЕКОМЕНДАЦИИ ДЛЯ УСТАНОВЩИКА

**ВНИМАНИЕ! Важные инструкции по технике безопасности. Прочитайте и внимательно соблюдайте все меры предосторожности и инструкции, сопровождающие изделие, поскольку неправильная установка может причинить вред людям, животным или имуществу. В рекомендациях и инструкциях приведены важные сведения, касающиеся техники безопасности, установки, эксплуатации и технического обслуживания. Храните инструкции в папке с технической документацией, чтобы можно было проконсультироваться с ними в будущем.**

### ОБЩИЕ ПРАВИЛА ПО ТЕХНИКЕ БЕЗОПАСНОСТИ

Данное изделие было спроектировано и изготовлено исключительно для типа эксплуатации, указанного в данной документации. Использование изделия не по назначению может причинить ущерб изделию и вызвать опасную ситуацию.

- Конструктивные элементы машины и установка должны осуществляться в соответствии со следующими европейскими директивами, где они применимы: 2004/108/CEE, 2006/95/CEE, 2006/42/CEE, 89/106/CEE и их последующими изменениями. Что касается стран, не входящих в ЕС, то, помимо действующих национальных норм, для обеспечения надлежащего уровня техники безопасности, также следует соблюдать вышеуказанные нормы.
- Компания, изготовившая данное изделие (далее «компания»), снимает с себя всякую ответственность, происходящую в результате использования не по назначению или использования, отличного от того, для которого предназначено изделие и которое указано в настоящем документе, а также в результате несоблюдения надлежащей технической практики при производстве закрывающих конструкций (дверей, ворот и т.д.), и деформаций, которые могут возникнуть в ходе эксплуатации.
- Перед установкой изделия провести все структурные изменения, касающиеся создания границ безопасности и защиты или изоляции всех зон, в которых есть опасность раздавливания, разрубания, захвата и опасных зон в целом, согласно предписаниям стандартов EN 12604 и 12453 или возможных местных норм по монтажу. Проверить, что существующая конструкция отвечает необходимым требованиям прочности и устойчивости.
- Перед началом установки проверить целостность изделия.
- Компания не несет ответственность за несоблюдение надлежащей технической практики при создании и техобслуживании подлежащих моторизации переплетов, а также за деформации, которые могут произойти при эксплуатации.
- Проверить, чтобы заявленный интервал температуры был совместим с местом, предназначенным для установки автоматического устройства.
- Запрещается устанавливать это изделие во взрывоопасной атмосфере: присутствие легковоспламеняющегося газа или дыма создает серьезную угрозу безопасности.
- Перед проведением любых работ с оборудованием отключите подачу электроэнергии. Отсоедините также буферные батареи, если таковые имеются.
- Перед подключением электропитания убедитесь, что данные на паспортной табличке соответствуют показателям распределительной электросети, а также что выше по линии электроустановки имеется дифференциальный выключатель и защита от токовых перегрузок подходящей мощности. В сети питания автоматика необходимо предусмотреть прерыватель или однополюсный магнитно-термический выключатель с расстоянием размыкания контактов, соответствующим действующим нормам.
- Проверьте, чтобы до сети питания был установлен дифференциальный выключатель с порогом, не превышающим 0,03 А, и с иными характеристиками, предусмотренными действующим законодательством.
- Проверьте, чтобы заземление было сделано правильно: заземлить все металлические части закрывающегося устройства (двери, ворота и т.д.), а также все компоненты оборудования, снабженные заземляющими зажимами.
- Установку необходимо выполнять с использованием предохранительных и управляющих устройств, соответствующих стандартам EN 12978 и EN 12453.
- Сила импульса может быть уменьшена путем использования деформируемых кромок.
- В случае, если сила импульса превышает значения, предусмотренные законодательством, применяйте электрочувствительные или чувствительные к давлению приборы.
- Используйте все предохранительные устройства (фотоэлементы, чувствительные кромки и т.д.), необходимые для защиты участка от опасности удара, раздавливания, захвата, разрубания. Учитывайте действующее законодательство и директивы, принципы надлежащей технической практики, тип эксплуатации, помещение, в котором осуществляется установка, логику работы системы и силы, порождаемые автоматическим оборудованием.
- Установите знаки, предусмотренные действующим законодательством, чтобы обозначить опасные зоны (остаточные риски). Каждая установка должна быть обозначена заметным образом согласно предписаниям стандарта EN 13241-1.
- По окончании установки прикрепить идентификационную табличку двери/ворота. Это изделие не может быть установлено на створках, в которые встроены двери (за исключением случаев, когда двигатель приводится в действие исключительно при закрытой двери).
- При установке автоматики на высоте менее 2,5 м или при наличии к ней свободного доступа, необходимо обеспечить надлежащую степень защиты электрических и механических компонентов.
- Установить любой стационарный привод вдали от подвижных частей в таком положении, чтобы это не могло создавать опасность. В особенности приводы, работающие в режиме «присутствия человека», должны быть расположены так, чтобы была непосредственно видна управляемая часть, и, за исключением приводов, которые закрываются на ключ, должны быть установлены на минимальной высоте 1,5 м и так, чтобы посторонние лица не имели к ним доступ.
- Установить на хорошо видимом месте, по крайней мере, одно световое сигнальное (мигающее) устройство, а также прикрепить к корпусу табличку с надписью «Внимание».
- Прикрепить постоянную этикетку с информацией о работе ручного разблокирования автоматической установки, поместив ее вблизи привода.
- Убедиться, что во время операции не будет механических рисков или что была предусмотрена защита от них, в особенности таких, как опасность удара, раздавливания, захвата и разрубания между ведомой частью и окружающими частями.
- После осуществления установки убедитесь, что двигатель автоматики настроен надлежащим образом и что системы защиты и разблокирования правильно работают.
- При проведении любых работ по техническому обслуживанию или ремонту используйте только фирменные запасные части. Компания снимает с себя всякую ответственность, связанную с безопасностью и правильным функционированием автоматики, в случае использования компонентов других производителей.
- Нельзя вносить никакие изменения в компоненты автоматики, не получив явного разрешения от Компании.
- Проинструктируйте пользователя оборудования о возможных остаточных рисках, установленных системах управления и осуществлении операции открытия вручную при аварийной ситуации: передайте руководство по эксплуатации конечному пользователю.
- Утилизация упаковочных материалов (пластика, картона, полистирола и т.д.) должна выполняться согласно действующим нормам. Не оставляйте нейлоновые и полистироловые пакеты в доступном для детей месте.

### СОЕДИНЕНИЯ

**ВНИМАНИЕ!** Для подключения к сети используйте: многожильный кабель с минимальным сечением 5 x 1,5 мм<sup>2</sup> или 4 x 1,5 мм<sup>2</sup> для трехфазного питания или 3 x 1,5 мм<sup>2</sup> для однофазного питания (например, допускается использование кабеля типа H05 VV-F с сечением 4 x 1,5 мм<sup>2</sup>). Для подключения вспомогательного оборудования следует использовать провода с минимальным сечением 0,5 мм<sup>2</sup>.

- Необходимо использовать только кнопки с пропускной способностью не менее 10А-250В.
- Провода должны быть связаны дополнительным креплением у клемм (например, с помощью хомуты) для того, чтобы четко отделить части, находящиеся под напряжением, от частей с безопасным сверхнизким напряжением.
- Во время установки токоподводящий кабель должен быть освободен от оболочки таким образом, чтобы позволить соединить заземляющий провод с соответствующей клеммой, оставив при этом активные провода как можно более короткими. В случае ослабления крепления кабеля провод заземления следует натягивать в последнюю очередь.

**ВНИМАНИЕ!** Провода с безопасным сверхнизким напряжением должны быть физически разобщены от проводов с низким напряжением. Доступ к частям, находящимся под напряжением, должен предоставляться исключительно квалифицированному персоналу (профессиональному установщику).

### ПРОВЕРКА АВТОМАТИКИ И ТЕХОБСЛУЖИВАНИЕ

Перед окончательным вводом автоматики в эксплуатацию и в ходе операций по техобслуживанию тщательно проверьте следующие пункты:

- Проверить, чтобы все компоненты были прочно закреплены;
- Проверить операцию по запуску и остановке в случае ручного привода.
- Проверить логическую схему стандартной работы или работы в особом режиме.
- Только для раздвижных ворот: проверить правильность сцепления зубчатой рейки и шестерни с зазором 2 мм вдоль всей зубчатой рейки; всегда содержать ходовой рельс в чистоте, без детритов.
- Только для раздвижных ворот и дверей: проверить, чтобы путь скольжения ворот был линейным, горизонтальным, и чтобы колеса были пригодны для того, чтобы выдерживать вес ворот.
- Только для подвешенных раздвижных ворот (Cantilever): проверить, чтобы во время маневра не было провисания и вибраций.
- Только для распашных ворот: проверить, чтобы ось вращения створок была совершенно вертикальной.
- Проверить правильность функционирования всех предохранительных устройств (фотоэлементы, чувствительные кромки и т.д.) и правильность регулировки устройства, предохраняющего от раздавливания, протестировав, чтобы сила импульса, измеренная в точках, предусмотренных стандартом EN 12445, была меньше предусмотренной стандартом EN 12453.
- Сила импульса может быть уменьшена путем использования деформируемых кромок.
- Проверить функциональность аварийного управления, если есть.
- Проверить операции открытия и закрытия с установленными управляющими устройствами.
- Проверить целостность электрических соединений и кабельных проводов, в особенности состояние изолирующих оболочек и уплотнительных кабельных вводов.
- В ходе техобслуживания очистить оптические элементы фотоэлементов.
- На период нахождения автоматики в нерабочем состоянии необходимо включить аварийное разблокирование (см. параграф «АВАРИЙНОЕ УПРАВЛЕНИЕ») с тем, чтобы поставить на холостой ход ведомую часть и позволить открывать или закрывать ворота вручную.
- Если силовой кабель поврежден, его следует заменить у изготовителя или в службе технической поддержки, либо силами персонала, имеющего соответствующую квалификацию, чтобы не допустить возникновения каких-либо рисков.
- Если устанавливаются устройства типа "D" (согласно определению стандарта EN12453), соединенные в непроверенном режиме, предписывать проведение обязательного техобслуживания с периодичностью, по крайней мере, раз в полгода.

### ВНИМАНИЕ!

Помните, что механизация необходима для упрощения эксплуатации ворот/двери и не разрешает проблем, вызванных дефектами и неисправностями в результате установки или отсутствием техобслуживания.

### СЛОМ

Уничтожение материалов должно осуществляться в соответствии с действующими нормами. В случае слома автоматики не имеется особых опасностей или рисков, вызываемых самой автоматикой. В случае вторичного использования материалов их следует рассортировать в зависимости от типа (электрооборудование - медь - алюминий - пластик и т.д.).

### УТИЛИЗАЦИЯ

В случае если автоматическое оборудование демонтируется для того, чтобы быть смонтированным в другом месте, необходимо:

- Отключить электропитание и отсоединить все электрооборудование.
- Снять исполнительный механизм с крепежного основания.
- Снять с установки все компоненты.

- В случае, если некоторые компоненты не могут быть сняты или оказались поврежденными, их следует заменить.

**Все, что прямо не предусмотрено в настоящем руководстве, не разрешено. Исправная работа исполнительного механизма гарантируется только при соблюдении указаний, приведенных в данном руководстве. Компания не несет ответственности за ущерб, причиненный в результате несоблюдения указаний, приведенных в данном руководстве. Оставляя неизменными существенные характеристики изделия, Компания оставляет за собой право в любой момент по собственному усмотрению и без предварительного уведомления вносить в изделие надлежащие изменения, улучшающие его технические, конструктивные и коммерческие свойства.**



# РУКОВОДСТВО ПО УСТАНОВКЕ

## 2) ОСНОВНЫЕ ПОЛОЖЕНИЯ

Щит управления **LEO В СВВ 3 230 L02 - LEO В СВВ 3 230 L04 - LEO В СВВ 3 120 F02 - LEO В СВВ 3 120 F04** поставляется Изготовителем со стандартными настройками. Любые изменения вносятся с помощью встроенного дисплейного программатора или посредством универсального портативного программатора.

Реализована полная поддержка протокола EELINK.

Основные технические характеристики изделия:

- Управление 1 однофазным двигателем
- Электронная настройка крутящего момента
- Обнаружение препятствий (только на LEO В СВВ 3 230 L02 e LEO В СВВ 3 120 F02)
- Раздельные входы для предохранителей
- Встроенный радиоприемник с непрерывно изменяющимся кодом и с клонированием транзистеров.

Плата снабжена клеммной панелью выдвижного типа для более удобного технического обслуживания или замены. Поставляется с рядом перемычек с подключаемыми кабелями в целях облегчения работ по установке.

**Перемычки предназначены для следующих клемм: 70-71, 70-72, 70-74, 76-77. Если указанные выше клеммы уже используются, удалите соответствующие перемычки.**

	LEO В СВВ 3 230 L02	LEO В СВВ 3 120 F02	LEO В СВВ 3 230 L04	LEO В СВВ 3 120 F04
Питание	230V~±10% 50Hz/60Hz	120V~±10% 50Hz/60Hz	230V~±10% 50Hz/60Hz	120V~±10% 50Hz/60Hz
Обнаружение препятствий с энкодером	Есть	Есть	Нет	Нет
Выход клемм 26-27: Контакт HP (24 В~/0,5А)	AUX3 может конфигурироваться	Выход для акустического сигнала	AUX3 может конфигурироваться	AUX3 может конфигурироваться

## ПРОВЕРКА

Перед выполнением каждого цикла открытия и закрытия щит **LEO В СВВ 3 230 L02 - LEO В СВВ 3 230 L04 - LEO В СВВ 3 120 F02 - LEO В СВВ 3 120 F04** выполняет контроль (проверку) реле хода и предохранительных устройств (фотоэлементов). В случае неисправности в работе проверьте надлежащую работу подсоединенных устройств, а также кабельную проводку.

## ПОДКЛЮЧЕНИЯ И КОНФИГУРАЦИЯ КЛЕММНОЙ ПАНЕЛИ

	ЗАЖИМ	Определение	Описание
питание	L	ФАЗА	Напряжение питания однофазное 230 В~±10%, 50-60 Гц, с заземляющим кабелем. (LEO В СВВ 3 230 L02, LEO В СВВ 3 230 L04). Напряжение питания однофазное 120 В~±10%, 50-60 Гц, с заземляющим кабелем. (LEO В СВВ 3 120 F02, LEO В СВВ 3 120 F04).
	N	НЕЙТРАЛЬ	
	GND	ЗЕМЛЯ	
двигатель	10	ХОД + КОНД	Подключение двигателя. ХОД + КОНД Ход двигателя и конденсатор ОБЩ Общая Двигателя ХОД Ход двигателя КОНД конденсатор
	11	ОБЩ	
	12	ХОД	
	13	КОНД	
Аух	20	СВОБОДНЫЙ КОНТАКТ (HP) (Макс. 24 В 0,5А)	Выход мигающей лампы 230 В, максимальная мощность 40 Вт. (LEO В СВВ 3 230 L02, LEO В СВВ 3 230 L04) Выход мигающей лампы 120 В, максимальная мощность 40 Вт (LEO В СВВ 3 120 F02, LEO В СВВ 3 120 F04).
	21		
	26		
Концевой выключатель 1 двигателя	27		Контакт HP (24В~/1А). "AUX3" (LEO В СВВ 3 230 L02, LEO В СВВ 3 230 L04, LEO В СВВ 3 120 F04) FIG. B1 Выход клемм (LEO В СВВ 3 120 F02) FIG. B2
	41	+ REF SWE	Общий концевой выключатель
	42	SWC	Концевой выключатель закрытия SWC (H3)
питание дополнительных устройств	43	SWO	Концевой выключатель открытия SWO (H3)
	50	24 В-	Выход питания дополнительного оборудования:
	51	24 В+	
52	24 В безопасного напряжения +	Выход питания проверенных предохранительных устройств (транзистер фотоэлементов и транзистер чувствительной кромки). Выход активен только во время выполнения цикла маневра.	
управления	60	Общий сигнал	Общий сигнал входов IC 1 и IC 2
	61	IC 1	Конфигурируемый управляющий вход 1 (HP) - По умолчанию START E (СТАРТ E). START E / START I / OPEN / CLOSE / PED / TIMER / TIMER PED Смотрите таблицу "Конфигурация управляющих входов".
	62	IC 2	Конфигурируемый управляющий вход 2 (HP) - По умолчанию PED (ПЕШ.). START E / START I / OPEN / CLOSE / PED / TIMER / TIMER PED Смотрите таблицу "Конфигурация управляющих входов".
	63	Общий сигнал	Общий сигнал входов IC 3 и IC 4
	64	IC 3	Конфигурируемый управляющий вход 1 (HP) - По умолчанию OPEN (ОТКРЫТЬ). START E / START I / OPEN / CLOSE / PED / TIMER / TIMER PED Смотрите таблицу "Конфигурация управляющих входов".
	65	IC 4	Конфигурируемый управляющий вход 2 (HP) - По умолчанию CLOSE (ЗАКРЫТИЯ). START E / START I / OPEN / CLOSE / PED / TIMER / TIMER PED Смотрите таблицу "Конфигурация управляющих входов".

## 3) ТЕХНИЧЕСКИЕ ХАРАКТЕРИСТИКИ

Питание	230V~±10% 50Hz/60Hz (LEO В СВВ 3 230 L02, LEO В СВВ 3 230 L04)
	120V~±10% 50Hz/60Hz (LEO В СВВ 3 120 F02, LEO В СВВ 3 120 F04)
Изоляция сети/низкое напряжение	2> 2 МОм 500 В ---
Рабочая температура	-20 / +55°C
Термическая защита	Внутри двигателя
Диэлектрическая прочность	сеть/бит 3750 В~ за 1 минуту
Максимальная мощность двигателей	750W
Питание дополнительных устройств	24 В~ (макс. поглощение 1А) 24 В~безопасного напряжения
AUX3/Выход акустического сигнала	Контакт (HP) (24 В~/0,5А максимум)
Мигающая лампочка	230V~ 40W max
Размеры	146x170x60mm
Плавкие предохранители	см. <b>Fig. B</b>
Количество комбинаций:	4 миллиарда
Макс. количество радиопроводов, которые могут быть записаны в память	63

## Варианты используемых транзистеров:

Все транзистеры ROLLING CODE, совместимые с ((€R-Ready))

## 4) УСТАНОВКА ТРУБ Fig. A

## 5) ПОДСОЕДИНЕНИЕ КЛЕММНОЙ КОРОБКИ Fig. B

**ПРЕДУПРЕЖДЕНИЯ РЕКОМЕНДАЦИИ** - При осуществлении монтажа кабельной проводки и установки необходимо соблюдать действующие нормы и, в любом случае, принципы надлежащей технической практики. Проводники, к которым подается питание под другим напряжением, должны быть четко отделены или надлежащим образом изолированы с помощью дополнительной изоляции толщиной, по крайней мере, 1 мм. Провода должны быть связаны и закреплены у клемм на держателе, например, с помощью хомутов. Все соединительные кабели должны проходить вдали от радиаторов.

# РУКОВОДСТВО ПО УСТАНОВКЕ

## ПОДКЛЮЧЕНИЯ И КОНФИГУРАЦИЯ КЛЕММНОЙ ПАНЕЛИ

Предохранительные устройства	70	Общий сигнал	Общий сигнал входов STOP, SAFE 1 и SAFE 2
	71	STOP	Команда прерывает маневр. (НЗ). Если не используется, оставьте перемычку вставленной.
	72	SAFE 1	Конфигурируемый вход безопасности 1 (НЗ) - По умолчанию PHOT (ФОТ). PHOT / PHOT TEST / PHOT OP / PHOT OP TEST / PHOT CL / PHOT CL TEST / BAR / BAR TEST / BAR 8K2 Смотрите таблицу "Конфигурация входов безопасности".
	73	FAULT 1	Вход проверки предохранительных устройств, подключенных к SAFE 1.
	74	SAFE 2	Конфигурируемый вход безопасности 2 (НЗ) - По умолчанию BAR. PHOT / PHOT TEST / PHOT OP / PHOT OP TEST / PHOT CL / PHOT CL TEST / BAR / BAR TEST / BAR 8K2 Смотрите таблицу "Конфигурация входов безопасности".
	75	FAULT 2	Вход проверки предохранительных устройств, подключенных к SAFE 2.
	76	Общий сигнал	Общий сигнал входов SAFE 3 и SAFE 4
	77	SAFE 3	Конфигурируемый вход безопасности 3 (НЗ) - По умолчанию PHOT OP (ФОТ ОТКРЫТЬ). PHOT / PHOT TEST / PHOT OP / PHOT OP TEST / PHOT CL / PHOT CL TEST / BAR / BAR TEST / BAR 8K2 Смотрите таблицу "Конфигурация входов безопасности".
78	FAULT 3	Вход проверки предохранительных устройств, подключенных к SAFE 3.	
Антенна	Y	АНТЕННА	Вход антенны.
	#	SHIELD	Пользуйтесь антенной, настроенной на частоту 433 МГц. Для подключения антенны-приемника используйте коаксиальный кабель RG58. Наличие металлических масс рядом с антенной может создавать помехи радиоприему. В случае слабого сигнала трансмиттера переместите антенну в более подходящее место.

### Конфигурация выходов AUX (Не включен на LEO В CBB 3 120 F02)

Логика Aux= 0 – Выход 2-ГО РАДИОКАНАЛА. Контакт остается замкнут в течение 1 сек. при включении 2-го радиоканала.
Логика Aux= 1 – Выход ИНДИКАТОРНОЙ ЛАМПОЧКИ ОТКРЫТЫХ ВОРОТ SCA. Контакт будет замкнут во время открытия и при открытой створке, будет прерывистым при закрытии, будет разомкнут при закрытой створке.
Логика Aux= 2 – Выход управления ЛАМПЫ ОСВЕЩЕНИЯ. Контакт остается замкнут в течение 90 секунд после последнего маневра.
Логика Aux= 3 – Выход управления ЛАМПЫ ЗОНЫ. Контакт остается замкнут, пока совершается маневр.
Логика Aux= 4 – Выход СВЕТА НА ЛЕСТНИЦЕ. Контакт остается замкнут в течение 1 секунды в начале маневра.
Логика Aux= 5 – Выход АВАРИЙНОГО СИГНАЛА ОТКРЫТЫХ ВОРОТ. Контакт остается замкнут, если створка останется открыта в течение времени, в два раза большего по сравнению с установленным TCA.
Логика Aux= 6 – Выход для МИГАЮЩЕЙ ЛАМПЫ. Контакт остается замкнут во время движения створок.
Логика Aux= 7 – Выход для ЭЛЕКТРОЗАМКА С ЗАЩЕЛКОЙ. Контакт остается замкнут в течение 2 секунд при каждом открытии.
Логика Aux= 8 – Выход для ЭЛЕКТРОМАГНИТНОГО ЗАМКА. Контакт остается замкнут при закрытых воротах.

### Конфигурация управляющих входов

Логика IC= 0 - Вход сконфигурирован как Start E (Старт E). Работа согласно логике $5tEP-bY-5tEP \Gamma_{\text{дв}}E\Gamma_{\text{н}}E$ . Наружный старт для управления семафором.
Логика IC= 1 - Вход сконфигурирован как Start I (Старт I). Работа согласно логике $5tEP-bY-5tEP \Gamma_{\text{дв}}E\Gamma_{\text{н}}E$ . Внутренний старт для управления семафором.
Логика IC= 2 - Вход сконфигурирован как Open (Открыть). Команда осуществляет открытие. Если контакт входа останется замкнут, створки остаются открыты до размыкания контакта. При разомкнутом контакте автоматическая установка закрывается после истечения времени TCA, если оно было включено.
Логика IC= 3 - Вход сконфигурирован как Close (Закрыть). Команда осуществляет закрытие.
Логика IC= 4 - Вход сконфигурирован как Ped (Пешеход, проход). Команда осуществляет частичное открытие для пешеходного прохода. Работа согласно логике $5tEP-bY-5tEP \Gamma_{\text{дв}}E\Gamma_{\text{н}}E$ .
Логика IC= 5 - Вход сконфигурирован как Timer (Таймер). Работает также, как open, но закрытие обеспечивается даже при отсутствии сетевого питания.
Логика IC= 6 - Вход сконфигурирован как Timer Ped (Таймер пешеход, прохода). Команда осуществляет частичное открытие для пешеходного прохода. Если контакт входа останется замкнут, створка остается открыта до размыкания контакта. Если контакт входа будет замкнут и будет включена команда Start E (Старт E), Start I (Старт I) или Open (Открыть), будет осуществлен полный маневр, чтобы затем вернуться к открытию для пешеходного прохода. Закрытие обеспечивается даже при отсутствии сетевого питания.

### Конфигурация входов безопасности

Логика SAFE= 0 - Вход сконфигурирован как Phot, фотоэлемент непроверенных (*) (Fig. D, поз. 1). Позволяет подключить устройства, не оснащенные дополнительным проверочным контактом. В случае затемнения фотоэлементы активны, как при открытии, так и при закрытии. Затемнение фотоэлемента при закрытии инвертирует движение только после освобождения фотоэлемента. Если не используется, оставьте перемычку вставленной.
Логика SAFE= 1 - Вход сконфигурирован как Phot test, проверенный фотоэлемент. (Fig. D, поз. 2). Включает проверку фотоэлементов в начале маневра. В случае затемнения фотоэлементы активны, как при открытии, так и при закрытии. Затемнение фотоэлемента при закрытии инвертирует движение только после освобождения фотоэлемента.
Логика SAFE= 2 - Вход сконфигурирован как Phot or test, фотоэлемент действует только при открытии непроверенных (*) (Fig. D, поз. 1) Позволяет подключить устройства, не оснащенные дополнительным проверочным контактом. В случае затемнения исключается работа фотоэлемента при закрытии. В фазе открытия блокирует движение на время затемнения фотоэлемента. Если не используется, оставьте перемычку вставленной.
Логика SAFE= 3 - Вход сконфигурирован как Phot or test, проверенный фотоэлемент действует только при открытии (Fig. D, поз. 2). Включает проверку фотоэлементов с началом маневра. В случае затемнения исключается работа фотоэлемента при закрытии. В фазе открытия блокирует движение на время затемнения фотоэлемента.
Логика SAFE= 4 - Вход сконфигурирован как Phot cl, фотоэлемент действует только при закрытии непроверенных (*) (Fig. D, поз. 1) Позволяет подключить устройства, не оснащенные дополнительным проверочным контактом. В случае затемнения исключается работа фотоэлемента при открытии. На этапе закрытия функция немедленно инвертируется. Если не используется, оставьте перемычку вставленной.
Логика SAFE= 5 - Вход сконфигурирован как Phot cl test, проверенный фотоэлемент действует только при закрытии (Fig. D, поз. 2). Включает проверку фотоэлементов с началом маневра. В случае затемнения исключается работа фотоэлемента при открытии. На этапе закрытия функция немедленно инвертируется.
Логика SAFE= 6 - Вход сконфигурирован как Bar, чувствительная кромка непроверенных (*) (Fig. D, поз. 3) Позволяет подключить устройства, не оснащенные дополнительным проверочным контактом. Команда изменяет направление движения на противоположное в течение 2 сек. Если не используется, оставьте перемычку вставленной.
Логика SAFE= 7 - Вход сконфигурирован как Bar, проверенная чувствительная кромка (Fig. D, поз. 4). Включает проверку чувствительных кромок с началом маневра. Команда изменяет направление движения на противоположное в течение 2 сек.
Логика SAFE= 8 - Вход сконфигурирован как Bar 8k2 (Fig. D, поз. 5). Выход для резистивной кромок 8K2. Команда изменяет направление движения на противоположное в течение 2 сек.

**(\*) Если устанавливаются устройства типа "D" (согласно определению стандарта EN12453), соединенные в непроверенном режиме, предписывать проведение обязательного техобслуживания с периодичностью, по крайней мере, раз в полгода.**

## 6) ПРЕДОХРАНИТЕЛЬНЫЕ УСТРОЙСТВА

**Примечание:** использовать только предохранительные устройства приемных устройств со свободно изменяющим состояние контактом.

### 6.1) ПРОВЕРЕННЫЕ УСТРОЙСТВА Fig. D

### 6.2) ПОДСОЕДИНЕНИЕ 1 ПАРЫ НЕПРОВЕРЕННЫХ ФОТОЭЛЕМЕНТОВ FIG. C

### 7) ДОСТУП К МЕНЮ: FIG. 1

#### 7.1) МЕНЮ ПАРАМЕТРОВ (PR-RF) (ТАБЛИЦА "А" ПАРАМЕТРЫ)

#### 7.2) МЕНЮ ЛОГИЧЕСКИХ ФУНКЦИЙ (LOGIC) (ТАБЛИЦА "В" ЛОГИЧЕСКИЕ ФУНКЦИИ)

#### 7.3) МЕНЮ РАДИО (RADIO) (ТАБЛИЦА "С" РАДИО)

**ВАЖНОЕ ПРИМЕЧАНИЕ:** ПЕРВЫЙ СОХРАНЕННЫЙ В ПАМЯТИ ПЕРЕДАТЧИК НЕОБХОДИМО ОТМЕТИТЬ В КАЧЕСТВЕ ГЛАВНОГО (MASTER).

В случае программирования вручную, первому передатчику назначается КЛЮЧЕВОЙ КОД ПРИЕМНОГО УСТРОЙСТВА; данный код необходим для того, чтобы обеспечить возможность дальнейшего клонирования радиотрансмиттеров.

Кроме того, встроенное бортовое приемное устройство Clonix обеспечивает выполнение некоторых важных передовых функций:

- Клонирование главного передатчика (rolling-code или фиксированный код).
- Клонирование для замены передатчиков, уже подключенных к приемному устройству.
- Управление базой данных передатчиков.
- Управление системой приемных устройств.

Для использования этих передовых функций смотрите руководство по универсальному портативному программатору, а также „Общее руководство по программированию приемных устройств“.

#### 7.4) МЕНЮ ЗАВОДСКИХ НАСТРОЕК (DEFAULT)

Возвращает блок управления к значениям, заданным по умолчанию (DEFAULT). После перезапуска необходимо ввести новые автоматические настройки (AUTASET).

#### 7.5) МЕНЮ ЯЗЫК (SP-RchE)

Позволяет задать язык дисплея программатора.

#### 7.6) МЕНЮ АВТОМАТИЧЕСКОЙ НАСТРОЙКИ (RUL05Et)

##### (ВКЛЮЧЕН ТОЛЬКО НА LEO В СВВ 3 230 L02)

- Начать операцию автоматической настройки, войдя в специальное меню.
  - После нажатия клавиши ОК отобразится сообщение ".....", блок управления управляет маневром открытия, за которым следует маневр закрытия, во время которого автоматически настраивается минимальное значение крутящего момента, необходимое для движения створки.
- Количество маневров, необходимых для автоматической настройки, может варьировать от 1 до 3.

В этой фазе следует избегать срабатывания фотоэлементов, а также использования команд ПУСК (START), СТОП (STOP) и дисплея.

По окончании этой операции блок управления автоматически установит оптимальные значения силы.

Проверьте их и, в случае необходимости, измените их, как описано в программировании.

**ТАБЛИЦА "А" - МЕНЮ ПАРАМЕТРОВ - (PR-RF)**

Параметр	мин.	макс.	По умолчанию	Личные	Определение	Описание
tсR	0	180	40		Время автоматического закрытия [с]	Время ожидания перед автоматическим закрытием.
tRF.L0hEt.cLr.t	1	180	40		Время освобождения зоны семафора [с]	Время освобождения конкретной зоны от дорожного трафика, регулируемого семафором.
oP.d iSt.SLoUd	0	50	0		Промежуток замедления при открытии [%]	Промежуток замедления при открытии двигателя/двигателей, выраженный в процентах к общему ходу. <b>ВНИМАНИЕ:</b> После изменения этого параметра будет необходимо совершить полный маневр без прерываний. <b>ВНИМАНИЕ: с надписью "SET" на дисплее не будет включено обнаружение препятствий.</b>
cL.d iSt.SLoUd	0	50	0		Промежуток замедления при закрытии [%]	Промежуток замедления при закрытии двигателя/двигателей, выраженный в процентах к общему ходу. <b>ВНИМАНИЕ:</b> После изменения этого параметра будет необходимо совершить полный маневр без прерываний. <b>ВНИМАНИЕ: с надписью "SET" на дисплее не будет включено обнаружение препятствий.</b>
PR-Rt iRL oPEn iRG	10	50	20		Частичное открытие [%]	Промежуток частичного открытия в процентном отношении к общему открытию после включения привода пешеходного прохода PED.
oPForcE	1	99	41 (LEO В СВВ 3 230 L02)  75 (Другие модели)		Сила створки/ створок при открытии [%]	Сила, оказываемая створкой/створками при открытии. Только для LEO В СВВ 3 230 L02: Представляет собой процент вырабатываемой силы, помимо той, которая была записана в память во время автоматической настройки (и впоследствии обновлена), перед тем как сгенерировать аварийный сигнал обнаружения препятствия. Параметр устанавливается автоматически при автоматической настройке.  <b>ВНИМАНИЕ:</b> Влияет напрямую на ударную силу: Проверить, чтобы с установленной величиной соблюдались действующие стандарты безопасности (*). При необходимости, установить защитные средства, предохраняющие от раздавливания (**).

(\*) В Европейском Сообществе должен применяться стандарт EN12453 для пределов силы и стандарт EN12445 для способов измерения.

(\*\*) Сила импульса может быть уменьшена путем использования деформируемых кромок.



**ВНИМАНИЕ!** Проверьте, чтобы значение силы импульса, измеренное в точках, предусмотренных стандартом EN12445, было меньше предусмотренного стандартом EN 12453.



Сила импульса может быть уменьшена путем использования деформируемых кромок.



**Внимание!!** На этапе задания автоматических настроек функция обнаружения препятствий не включена, поэтому монтажник должен контролировать движение автоматической установки и не допускать приближения к ней или нахождения в радиусе ее действия людей и предметов.

#### ПОСЛЕДОВАТЕЛЬНОСТЬ ПРОВЕРКИ УСТАНОВКИ

1. Выполнить операцию АВТОМАТИЧЕСКОЙ НАСТРОЙКИ (\*)
2. Проверить ударные силы: если соблюдаются пределы (\*\*), перейти к пункту 10, в противном случае
3. При необходимости скорректировать параметры чувствительности (сила): смотреть таблицу параметров.
4. Снова проверить ударные силы: если соблюдаются пределы (\*\*), перейти к пункту 10, в противном случае
5. Применить пассивную кромку
6. Снова проверить ударные силы: если соблюдаются пределы (\*\*), перейти к пункту 10, в противном случае
7. Применить чувствительные к давлению или электрочувствительные предохранительные устройства (например, активную кромку) (\*\*)
8. Снова проверить ударные силы: если соблюдаются пределы (\*\*), перейти к пункту 10, в противном случае
9. Разрешить движение привода только в режиме „Присутствие человека“
10. Убедиться, что все приборы обнаружения присутствия на участке проведения операций исправно работают

(\*) Перед осуществлением автоматической настройки убедиться, что все работы по монтажу и принятию необходимых мер безопасности были выполнены в соответствии с предписаниями инструкций по установке, содержащихся в руководстве по механизации.

(\*\*) В зависимости от анализа рисков, в любом случае, может возникнуть необходимость применить чувствительные предохранительные устройства

#### 7.7) МЕНЮ СТАТИСТИКИ

Позволяет отобразить версию платы, общее количество маневров (в сотнях), количество записанных в память радиоуправлений и последние 30 ошибок (первые 2 цифры указывают на положение, последние 2 - на код ошибки). Ошибка 01 - это самая недавняя ошибка.

#### 8) ДОПОЛНИТЕЛЬНЫЕ МОДУЛИ U-LINK

Смотрите руководства для модулей U-link

#### 9) РАЗДВИЖНЫЕ ПРОТИВОПОСТАВЛЕННЫЕ СТВОРКИ (Fig.F)

Смотрите руководства для модулей U-link

**ПРИМЕЧАНИЕ:** На плате, установленной как Slave (Подчиненная), вход кромки (Кромка/ Тестирование кромки / Кромка 8k2) должен конфигурироваться только на SAFE2.

## РУКОВОДСТВО ПО УСТАНОВКЕ



**ТАБЛИЦА "А" - МЕНЮ ПАРАМЕТРОВ - (PPr-RP)**

Параметр	мин.	макс.	По умолчанию	Личные	Определение	Описание
<i>cLSForce</i>	1	99	41 (LEO В СВВ 3 230 L02)  75 (Другие модели)		Сила створки/створок при закрытии [%]	Сила, оказываемая створкой/створками при закрытии. Только для LEO В СВВ 3 230 L02: Представляет собой процент вырабатываемой силы, помимо той, которая была записана в память во время автоматической настройки (и впоследствии обновлена), перед тем как сгенерировать аварийный сигнал обнаружения препятствия. Параметр устанавливается автоматически при автоматической настройке.  <b>ВНИМАНИЕ:</b> Влияет напрямую на ударную силу: проверить, чтобы с установленной величиной соблюдались действующие стандарты безопасности (*). При необходимости, установить защитные средства, предохраняющие от раздавливания(**).
<i>oP.SLudForce</i>	1	99	75		Сила створки/створок при открытии при замедлении [%]	Сила, производимая створкой/створками при открытии на скорости замедления. Только для LEO В СВВ 3 230 L02: Представляет собой процент вырабатываемой силы, помимо той, которая была записана в память во время автоматической настройки (и впоследствии обновлена), перед тем как сгенерировать аварийный сигнал обнаружения препятствия. Параметр устанавливается автоматически при автоматической настройке.  <b>ВНИМАНИЕ:</b> Влияет напрямую на ударную силу: Проверить, чтобы с установленной величиной соблюдались действующие стандарты безопасности (*). При необходимости, установить защитные средства, предохраняющие от раздавливания (**).
<i>cLS.SLudForce</i>	1	99	75		Сила створки/створок при закрытии при замедлении [%]	Сила, производимая створкой/створками при закрытии на скорости замедления. Только для LEO В СВВ 3 230 L02: Представляет собой процент вырабатываемой силы, помимо той, которая была записана в память во время автоматической настройки (и впоследствии обновлена), перед тем как сгенерировать аварийный сигнал обнаружения препятствия. Параметр устанавливается автоматически при автоматической настройке.  <b>ВНИМАНИЕ:</b> Влияет напрямую на ударную силу: проверить, чтобы с установленной величиной соблюдались действующие стандарты безопасности (*). При необходимости, установить защитные средства, предохраняющие от раздавливания(**).
<i>brPHE</i>	1	99	0		Торможение [%]	Процент торможения, используемый для остановки движения двигателя/двигателей.

(\* ) В Европейском Сообществе должен применяться стандарт EN12453 для пределов силы и стандарт EN12445 для способов измерения.

(\*\*) Сила импульса может быть уменьшена путем использования деформируемых кромок.

**ТАБЛИЦА "В" - МЕНЮ ЛОГИЧЕСКИХ ФУНКЦИЙ - (LoB Ic)**

Логическая функция	Определение	По умолчанию	Запоминание введенной настройки	Опции																								
<i>tсА</i>	Время автоматического закрытия	0	0 1	Логическая функция не включена Включает функцию автоматического закрытия																								
<i>FAST cLS</i>	Быстрое закрытие	0	0 1	Логическая функция не включена Закрывает через 3 сек. после освобождения фотоэлементов, до ожидания заданного окончания TCA.																								
<i>STEP-by-STEP PowerOn</i>	Пошаговое движение	0	0 1 2	<table border="1" style="width: 100%; border-collapse: collapse;"> <thead> <tr> <th colspan="4">Пошаговое управление</th> </tr> <tr> <th></th> <th>2 шага</th> <th>3 шага</th> <th>4 шага</th> </tr> </thead> <tbody> <tr> <td>Закрыто</td> <td rowspan="2">Открывает</td> <td rowspan="2">Открывает</td> <td>Открывает</td> </tr> <tr> <td>При Закрывании</td> <td>Стоп</td> </tr> <tr> <td>Открыто</td> <td rowspan="2">Закрывает</td> <td rowspan="2">Закрывает</td> <td>Закрывает</td> </tr> <tr> <td>При Открывании</td> <td>Стоп + TCA</td> </tr> <tr> <td>После Стоп</td> <td>Открывает</td> <td>Открывает</td> <td>Открывает</td> </tr> </tbody> </table>	Пошаговое управление					2 шага	3 шага	4 шага	Закрыто	Открывает	Открывает	Открывает	При Закрывании	Стоп	Открыто	Закрывает	Закрывает	Закрывает	При Открывании	Стоп + TCA	После Стоп	Открывает	Открывает	Открывает
Пошаговое управление																												
	2 шага	3 шага	4 шага																									
Закрыто	Открывает	Открывает	Открывает																									
При Закрывании			Стоп																									
Открыто	Закрывает	Закрывает	Закрывает																									
При Открывании			Стоп + TCA																									
После Стоп	Открывает	Открывает	Открывает																									
<i>Encoder</i> (Включен только на LEO В СВВ 3 230 L02)	Encoder	2	1 2	<p>1 Работа с энкодером, используемым как датчик положения для получения отметок снижения скорости. Обнаружение заблокированных ворот. Установка вручную параметров "сила открытия", "сила закрытия" "сила замедления при открытии" и "сила замедления при закрытии"</p> <p>2 Автоматическая работа с энкодером: замедление и обнаружение препятствия при помощи энкодера. Возможность использования функции "автоматической настройки". Регулировка чувствительности к препятствиям (параметры силы открытия, силы закрытия, силы замедления при открытии, силы замедления при закрытии) (по умолчанию).  <b>ВНИМАНИЕ:</b> Проверьте, чтобы сила удара, измеренная в точках, предусмотренных стандартом EN12445, была меньше предусмотренной стандартом EN 12453.  <b>ВНИМАНИЕ:</b> Ошибочный ввод пороговой чувствительности может привести к травмированию людей, животных либо повреждению предметов.</p>																								
<i>PPr-RARP</i>	Предупредительный сигнал	0	0 1	<p>0 Мигающая лампочка включается одновременно с запуском двигателя/двигателей.</p> <p>1 Мигающая лампочка включается, примерно, за 3 секунды до запуска двигателя/двигателей.</p>																								

## РУКОВОДСТВО ПО УСТАНОВКЕ

ТАБЛИЦА "В" - МЕНЮ ЛОГИЧЕСКИХ ФУНКЦИЙ - (L05 IC)

Логическая функция	Определение	По умолчанию	Запоминание введенной настройки	Опции
hold-to-run	Присутствие человека	0	0	Импульсная работа.
			1	Работа в режиме «присутствие человека». Вход 61 конфигурируется как OPEN UP. Вход 62 конфигурируется как CLOSE UP. Маневр продолжается до тех пор, пока сохраняется нажатие на клавиши OPEN UP или CLOSE UP.  <b>ВНИМАНИЕ: предохранительные устройства не включены.</b>
			2	Аварийная работа в режиме «присутствие человека». Обычно происходит импульсная работа. Если плате не удастся провести тестирование предохранительных устройств (фотоэлемент или кромка, ETOx) 3 раза подряд, включается работа в режиме «присутствия человека», которая продолжается до тех пор, пока не будет отпущена клавиша OPEN UP или CLOSE UP. Вход 61 конфигурируется как OPEN UP. Вход 62 конфигурируется как CLOSE UP.  <b>ВНИМАНИЕ: при аварийной работе в режиме «присутствия человека» предохранительные устройства не включены.</b>
ibl OPEN	Блокировка импульсов при открытии	0	0	Импульсы входов, сконфигурированных как Start E, Start I, Ped, оказывают воздействие во время открытия.
			1	Импульсы входов, сконфигурированных как Start E, Start I, Ped, не оказывают воздействие во время открытия.
ibl tCA	Блокировка импульсов во время TCA	0	0	Импульсы входов, сконфигурированных как Start E, Start I, Ped, оказывают воздействие во время паузы TCA.
			1	Импульсы входов, сконфигурированных как Start E, Start I, Ped, не оказывают воздействие во время паузы TCA.
ibl cLOSE	Блокировка импульсов при закрытии	0	0	Импульсы входов, сконфигурированных как Start E, Start I, Ped, оказывают воздействие во время закрытия.
			1	Импульсы входов, сконфигурированных как Start E, Start I, Ped, не оказывают воздействие во время закрытия.
open in other direct.	Изменение направления открытия	0	0	Правосторонняя установка привода (См. Fig. G, поз. 1).
			1	Левосторонняя установка привода (См. Fig. G, поз. 2).
SAFE 1	Конфигурация входа безопасности SAFE 1. 72	0	0	Вход сконфигурирован как Phot, фотоэлемент.
			1	Вход сконфигурирован как Phot test, проверенный фотоэлемент.
			2	Вход сконфигурирован как Phot op, фотоэлемент действует только при открытии.
SAFE 2	Конфигурация входа безопасности SAFE 2. 74	6	3	Вход сконфигурирован как Phot op test, проверенный фотоэлемент действует только при открытии.
			4	Вход сконфигурирован как Phot cl, фотоэлемент действует только при закрытии.
			5	Вход сконфигурирован как Phot cl test, проверенный фотоэлемент действует только при закрытии.
SAFE 3	Конфигурация входа безопасности SAFE 3. 77	2	6	Вход сконфигурирован как Bar, чувствительная кромка.
			7	Вход сконфигурирован как Bar, проверенная чувствительная кромка.
			8	Вход сконфигурирован как Bar 8k2 (Не включен на SAFE 3).
ic 1	Конфигурация управляющего входа IC 1. 61	0	0	Вход сконфигурирован как Start E (Старт E).
			1	Вход сконфигурирован как Start I (Старт I).
ic 2	Конфигурация управляющего входа IC 2. 62	4	2	Вход сконфигурирован как Open (Открыть).
			3	Вход сконфигурирован как Close (Закрыть).
ic 3	Конфигурация управляющего входа IC 3. 64	2	4	Вход сконфигурирован как Ped (Пешех. проход).
			5	Вход сконфигурирован как Timer (Таймер).
ic 4	Конфигурация управляющего входа IC 4. 65	3	6	Вход сконфигурирован как Timer Pedonale (Таймер пешеходного прохода).
AUX 3 (Не включен на LEO B CBB 3 120 F02)	Конфигурация выхода AUX 3. 26-27	0	0	Выход сконфигурирован как 2-й радиоканал.
			1	Выход сконфигурирован как SCA, сигнальная лампочка открытых ворот.
			2	Выход сконфигурирован как управление лампы освещения.
			3	Выход сконфигурирован как управление лампы зоны.
			4	Выход сконфигурирован как свет на лестнице.
			5	Выход сконфигурирован как аварийный сигнал.
6	Выход сконфигурирован как мигающая лампа.			

D811893 00101\_01

## РУКОВОДСТВО ПО УСТАНОВКЕ

ТАБЛИЦА "В" - МЕНЮ ЛОГИЧЕСКИХ ФУНКЦИЙ - (L00 LC)

Логическая функция	Определение	По умолчанию	Запоминание введенной настройки	Опции
Fixed code	Фиксированный код	0	0	Приемное устройство будет сконфигурировано для функционирования в режиме rolling-code. Не принимаются клоны с фиксированным кодом.
			1	Приемное устройство будет сконфигурировано для функционирования в режиме фиксированного кода. Принимаются клоны с фиксированным кодом.
Radio Prog	Программирование устройств радиуправления	1	0	Отключает сохранение в памяти по радио устройств радиуправления. Радиуправления сохраняются в памяти только при использовании специального меню радио. <b>ВАЖНО: Отключает автоматический ввод новых радиуправлений, «клонов» и «воспроизведений».</b>
			1	Включает сохранение в памяти по радио устройств радиуправления: 1- Нажимайте последовательно скрытую клавишу и обычную клавишу (T1-T2-T3-T4) радиуправления, уже сохраненного в памяти в стандартном режиме с помощью меню радиуправления. 2- В течение 10 сек. нажмите скрытую клавишу и обычную клавишу (T1-T2-T3-T4) радиуправления, чтобы сохранить его в памяти. Приемник выходит из режима программирования через 10 с, в течение этого времени можно добавлять новые радиуправления. Данный режим не требует доступа к шлиту управления. <b>ВАЖНО: Включает автоматический ввод новых радиуправлений, «клонов» и «воспроизведений».</b>
Serial Mode	Последовательный режим  (Определяет, как конфигурируется плата в сетевом соединении BFT.)	0	0	Стандартная SLAVE (ПОДЧИНЕННАЯ): плата получает и сообщает команды/диагностику/и пр.
			1	Стандартная MASTER (ГЛАВНАЯ): плата направляет команды включения (START/СТАРТ, OPEN/ОТКРЫТЬ, CLOSE/ЗАКРЫТЬ, PED/ПЕШЕХОДНЫЙ ПРОХОД, STOP/СТОП) другим платам.
			2	SLAVE противопоставленных створок в локальной сети: плата относится к подчиненному типу (slave) в сети с противопоставленными створками без интеллектуального модуля. (fig.F)
			3	MASTER противопоставленных створок в локальной сети: плата относится к главному типу (master) в сети с противопоставленными створками без интеллектуального модуля. (fig.F)
Address	Адрес	0	[ ____ ]	Идентифицирует адрес от 0 до 127 платы в локальном сетевом соединении BFT. (см. параграф «ДОПОЛНИТЕЛЬНЫЕ МОДУЛИ U-LINK»)
EXP11	Конфигурация входа EXP11 в расширительной плате входов / выходов 1-2	1	0	Вход сконфигурирован как команда Start E (Старт E).
			1	Вход сконфигурирован как команда Start I (Старт I).
			2	Вход сконфигурирован как команда Open (Открыть).
			3	Вход сконфигурирован как команда Close (Закреть).
			4	Вход сконфигурирован как команда Ped (Пешех. проход).
			5	Вход сконфигурирован как команда Timer (Таймер).
			6	Вход сконфигурирован как команда Timer Pedonale (Таймер пешеходного прохода).
			7	Вход сконфигурирован как предохранительное устройство Phot, фотоэлемент.
			8	Вход сконфигурирован как предохранительное устройство Phot op, фотоэлемент действует только при открытии.
			9	Вход сконфигурирован как предохранительное устройство Phot cl, фотоэлемент действует только при закрытии.
			10	Вход сконфигурирован как предохранительное устройство Bar, чувствительная кромка.
			11	Вход сконфигурирован как предохранительное устройство Phot test, проверенный фотоэлемент. Вход 3 (EXP12) расширительной платы входов/выходов автоматически коммутируется на вход проверки предохранительных приспособлений, EXPFAULT1.
			12	Вход сконфигурирован как предохранительное устройство Phot op test, проверенный фотоэлемент действует только при открытии. Вход 3 (EXP12) расширительной платы входов/выходов автоматически коммутируется на вход проверки предохранительных приспособлений, EXPFAULT1.
			13	Вход сконфигурирован как предохранительное устройство Phot cl test, проверенный фотоэлемент действует только при закрытии. Вход 3 (EXP12) расширительной платы входов/выходов автоматически коммутируется на вход проверки предохранительных приспособлений, EXPFAULT1.
14	Вход сконфигурирован как предохранительное устройство Bar, проверенная чувствительная кромка. Вход 3 (EXP12) расширительной платы входов/выходов автоматически коммутируется на вход проверки предохранительных приспособлений, EXPFAULT1.			

## РУКОВОДСТВО ПО УСТАНОВКЕ

ТАБЛИЦА "В" - МЕНЮ ЛОГИЧЕСКИХ ФУНКЦИЙ - (Lob ic)

Логическая функция	Определение	По умолчанию	Запоминание введенной настройки	Опции
ENP12	Конфигурация входа ENP12 в расширительной плате входов / выходов 1-3	0	0	Вход сконфигурирован как команда Start E (Старт E).
			1	Вход сконфигурирован как команда Start I (Старт I).
			2	Вход сконфигурирован как команда Open (Открыть).
			3	Вход сконфигурирован как команда Close (Закреть).
			4	Вход сконфигурирован как команда Ped (Пешех. проход).
			5	Вход сконфигурирован как команда Timer (Таймер).
			6	Вход сконфигурирован как команда Timer Pedonale (Таймер пешеходного прохода).
			7	Вход сконфигурирован как предохранительное устройство Phot, фотоэлемент.
			8	Вход сконфигурирован как предохранительное устройство Phot op, фотоэлемент действует только при открытии.
			9	Вход сконфигурирован как предохранительное устройство Phot cl, фотоэлемент действует только при закрытии.
10	Вход сконфигурирован как предохранительное устройство Bar, чувствительная кромка.			
ENP01	Конфигурация входа ENP02 в расширительной плате входов / выходов 4-5	9	0	Выход сконфигурирован как 2-й радиоканал.
			1	Выход сконфигурирован как SCA, сигнальная лампочка открытых ворот.
			2	Выход сконфигурирован как управление лампы освещения.
			3	Выход сконфигурирован как управление лампы зоны.
ENP02	Конфигурация входа ENP02 в расширительной плате входов / выходов 6-7	9	4	Выход сконфигурирован как "свет на лестнице".
			5	Выход сконфигурирован как аварийный сигнал.
			6	Выход сконфигурирован как мигающая лампа.
			7	Выход сконфигурирован как замок с защелкой.
			8	Выход сконфигурирован как магнитный замок.
			9	Выход сконфигурирован как управление семафором с платой TLB.
ErAFF ic L iGhtPrE- FLASH iNG	Предупредительное мигание семафора	0	0	Предупредительное мигание исключено.
			1	Красные мигающие лампочки, в течение 3 с в начале маневра.
ErAFF ic L iGht rEd LAMP ALWAYS on	Красный немигающий семафор	0	0	Красный свет выключен при закрытых воротах.
			1	Красный свет включен при закрытых воротах.

ТАБЛИЦА "С" - МЕНЮ РАДИО - (rRd io)

ЛС	Описание
Add Start	<b>Добавить кнопку пуск</b> ассоциирует выбранную кнопку с командой ПУСК
Add 2ch	<b>Добавить кнопку 2 кан</b> ассоциирует выбранную кнопку с управлением по второму радиоканалу. нужную клавишу с командой 2-го радиоканала. Если ни один выход не сконфигурирован как выход 2-го радиоканала, 2-й радиоканал управляет открытием пешеходного прохода.
ErASE БЧ	<b>УДАЛЕНИЕ СПИСКА</b>  <b>ВНИМАНИЕ!</b> Полностью удаляет из памяти приемника все радиокоманды, занесенные в память блока.
cod rH	<b>Просмотр кода приемника</b> Выводит код приемника для копирования радиокоманд.
uk	<b>ON</b> = Включает возможность дистанционного программирования схем через радиокоманду W LINK, предварительно занесенную в память. Функция остается активной в течение 3 минут от последнего нажатия радиокоманды W LINK. <b>OFF</b> =Отключение функции программирования W LINK.

**BFT S.P.A.**

Via Lago di Vico 44, 36015 Schio (Vi) - **Italy**  
 tel. +39 0445 69 65 11 / fax. +39 0445 69 65 22  
 www.bft.it / e-mail: info@bft.it

**AUTOMATISMES BFT FRANCE**

13 Bd. E. Michelet, 69008 Lyon - **France**  
 tel. +33 (0)4 78 76 09 88 - fax +33 (0)4 78 76 92 23  
 e-mail: contacts@automatismes-bft-france.fr

**BFT Torantriebssysteme GmbH**

Faber-Castell-Straße 29  
 D - 90522 Oberasbach - **Germany**  
 tel. +49 (0)911 766 00 90 - fax +49 (0)911 766 00 99  
 e-mail: service@bft-torantriebe.de

**BFT Automation UK Ltd**

Unit 8E, Newby Road  
 Industrial Estate Hazel Grove, Stockport,  
 Cheshire, SK7 5DA - **UK**  
 tel. +44 (0) 161 4560456 - fax +44 (0) 161 4569090  
 e-mail: info@bftautomation.co.uk

**BFT BENELUX SA**

Parc Industriel 1, Rue du commerce 12  
 1400 Nivelles - **Belgium**  
 tel. +32 (0)67 55 02 00 - fax +32 (0)67 55 02 01  
 e-mail: info@bftbenelux.be

**BFT-ADRIA d.o.o.**

Obrovac 39  
 51218 Dražice (Rijeka)  
 Hrvatska - **Croatia**  
 tel. +385 (0)51 502 640 - fax +385 (0)51 502 644  
 e-mail: info@bft.hr

**BFT Polska Sp. z o.o.**

ul. Lipowa 21  
 05-091 Ząbki, **Polska**  
 tel. +48 22 814 12 22 - fax. +48 22 781 60 22  
 e-mail: biuro@bft.com.pl

**BFT USA BFT U.S., Inc.**

6100 Broken Sound Pkwy. N.W., Suite 14  
 Boca Raton, FL 33487 - **U.S.A.**  
 T: +1 561.995.8155 - F: +1 561.995.8160  
 TOLL FREE 1.877.995.8155 - info.bft@bft-usa.com

**BFT GROUP ITALIBERICA DE AUTOMATISMOS S.L.**

**Pol. Palou Nord**,  
 Sector F - C/Cami - Can Basa nº 6-8 08401 Granollers -  
**(Barcelona) - Spain**  
 tel. +34 938 61 48 28 - fax +34 938 70 03 94  
 e-mail: bftbcn@bftautomatismos.com

**P.I. Comendador - C/**  
 informática, Nave 22 - 19200 Azuqueca de henares  
**(Guadalajara) - Spain**  
 tel. +34 949 26 32 00 - fax +34 949 26 24 51  
 e-mail: administracion@bftautomatismos.com

**BFT SA-COMERCIO DE AUTOMATISMOS E MATERIAL DE SEGURANÇA**  
 UrbanizaÇao da Pedrulha Lote 9 - Apartado 8123,  
 3020-305 COIMBRA - **PORTUGAL**  
 tel. +351 239 082 790 - fax +351 239 082 799  
 e-mail: geral@bftportugal.com