

SGS 501

RU Руководство по установке и использованию

ДЕТАЛЬНОЕ ОПИСАНИЕ ИЗДЕЛИЯ

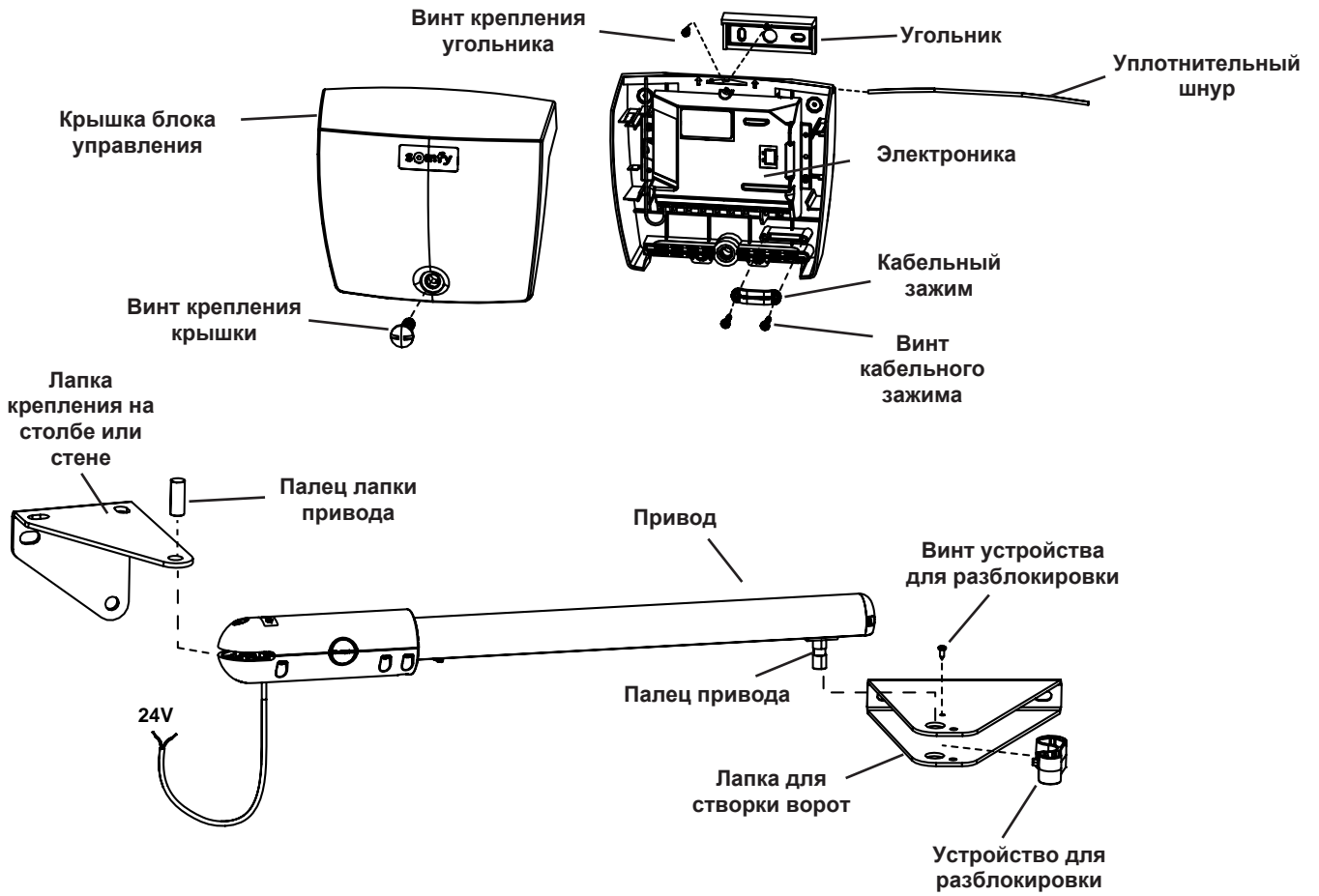

ОБЩЕЕ СОДЕРЖАНИЕ

УКАЗАНИЯ ПО МЕРАМ БЕЗОПАСНОСТИ	2
Введение	2
Предварительные проверки	2
<i>Зона вблизи места установки</i>	2
<i>Состояние изделия, на которое устанавливается привод</i>	2
<i>Технические условия для ворот, на которые устанавливается привод</i>	2
<i>Максимальные размеры и масса створок ворот, на которые может быть установлен привод, в зависимости от силы ветра</i>	2
Подготовка электрооборудования	3
<i>Подвод электропитания от сети 230 В (не требуется в случае питания от солнечных батарей)</i>	3
<i>Электропроводка</i>	3
Указания по мерам безопасности при установке	3
<i>Устройства безопасности</i>	3
<i>Меры предосторожности, связанные с одеждой</i>	3
Указания по мерам безопасности при эксплуатации	4
<i>О столбах ворот</i>	4
Указания по мерам безопасности при техническом обслуживании	4
Предотвращения опасностей	5
<i>Определение зон повышенной опасности</i>	5
<i>Меры по устранению опасностей</i>	5
Регламентация	6
Утилизация и устранение	6
<i>Защита окружающей среды</i>	6
<i>Утилизация</i>	6
Техническая поддержка	6
ОБЩИЕ СВЕДЕНИЯ	7
Добро пожаловать!	7
<i>Что такое Somfy?</i>	7
Описание изделия	7
<i>Область применения</i>	7
<i>Максимальные размеры и масса створок ворот</i>	7
<i>Габаритные размеры приводов и блока управления, мм</i>	7
<i>Технические характеристики</i>	8
Общий вид установки	8
Необходимые инструменты и детали резьбовых креплений	9
<i>Инструменты</i>	9
<i>Детали резьбовых креплений</i>	9
Проверки, выполняемые перед установкой	9
<i>Ворота</i>	9
<i>Усилители</i>	9
<i>Упоры хода закрывания</i>	10
<i>Механический замок</i>	10
<i>Столбы</i>	10
Подготовка электрооборудования	10
<i>Подвод электропитания от сети 230 В (не требуется в случае питания от солнечных батарей)</i>	10
<i>Соединения между двумя приводами</i>	10
<i>Соединения фотозлементов</i>	10
<i>Соединения других принадлежностей</i>	10
УСТАНОВКА И ВВОД В ЭКСПЛУАТАЦИЮ	11
Сверление отверстий на столбах	11
<i>Определение размеров</i>	11
<i>Разметка осей AM и AN</i>	12
<i>Сверление отверстий на столбах</i>	12

Крепление приводов на столбах.....	13
<i>Фиксация крепежной лапки на столбе.....</i>	13
<i>Установка привода на крепежную лапку.....</i>	13
Крепление приводов на створках ворот.....	14
Установка блока управления.....	16
<i>Положение блока управления на столбе.....</i>	16
<i>Установка уплотнительного шнура.....</i>	16
<i>Фиксация блока управления на столбе.....</i>	16
Подключение приводов.....	18
Подключение питания от сети.....	18
<i>Подключение блока управления в сетевому электропитанию.....</i>	18
<i>Другие подключения (опционные).....</i>	18
Ввод в эксплуатацию.....	19
<i>Описание пультов дистанционного управления.....</i>	19
<i>Наклейка этикетки блока управления.....</i>	19
<i>Подача напряжения на установку.....</i>	19
<i>Настройка упора хода открывания.....</i>	19
<i>Запуск программирования хода створок ворот.....</i>	20
<i>Завершение фиксации крепежной лапки на створке ворот.....</i>	21
<i>Проверка положения антенны.....</i>	21
<i>Закрывание блока управления.....</i>	21
ИНДИВИДУАЛИЗАЦИЯ ВАШЕЙ УСТАНОВКИ.....	22
Работа по умолчанию.....	22
<i>Работа ваших ворот в последовательном режиме и на полное открывание.....</i>	22
<i>Обнаружение препятствия.....</i>	22
Автоматическое закрытие.....	22
<i>Меры предосторожности при пользовании.....</i>	22
<i>Включение режима автоматического закрывания.....</i>	22
<i>Выключение режима автоматического закрывания.....</i>	23
<i>Работа ваших ворот в режиме автоматического закрывания.....</i>	23
Открывание для пешехода.....	23
<i>Включение режима открывания для пешехода.....</i>	23
<i>Выключение режима открывания для пешехода.....</i>	23
<i>Работа ваших ворот в режиме открывания для пешехода.....</i>	23
Внесение в память пультов дистанционного управления.....	24
<i>Выбор клавиш двух или четырех-клавишного пульта дистанционного управления.....</i>	24
<i>Внесение в память 2 или 4 -клавишного пульта дистанционного управления.....</i>	24
<i>3 -клавишные пульты дистанционного управления.....</i>	24
Электропроводка принадлежностей.....	25
<i>Общая схема прокладки кабелей принадлежностей.....</i>	25
<i>Фотозлементы.....</i>	25
<i>Оранжевый проблесковый маячок.....</i>	26
<i>Освещение зоны.....</i>	26
<i>Аккумуляторная батарея аварийного питания.....</i>	27
<i>Переключатель с ключом.....</i>	27
<i>Видеофон.....</i>	28
<i>Кодированная проводная клавиатура.....</i>	28
<i>Выносная антенна.....</i>	28
Солнечная энергия.....	29
<i>Подключение питания от солнечной батареи.....</i>	29
<i>Советы по использованию.....</i>	29
ПОИСК НЕИСПРАВНОСТЕЙ.....	30
<i>Диагностика.....</i>	30
<i>Техническая поддержка.....</i>	30
<i>Замена элемента питания пульта дистанционного управления.....</i>	30
<i>Удаление настроек.....</i>	31
<i>Удаление настроек и внесенных в память пультов дистанционного управления.....</i>	31
<i>Разблокировка / блокировка приводов.....</i>	31

УКАЗАНИЯ ПО МЕРАМ БЕЗОПАСНОСТИ

ПРЕДУПРЕЖДЕНИЕ: Важные указания по мерам безопасности. В интересах безопасности людей важно выполнять эти указания. Сохраняйте эти указания.

ПРЕДУПРЕЖДЕНИЕ: Важные указания по мерам безопасности. Следуйте всем указаниям, так как неправильная установка может привести к тяжелым травмам.

ВВЕДЕНИЕ

Важная информация

Установка должна соответствовать действующим нормам страны применения.

При несоблюдении указаний возможна опасность получения телесных повреждений и нанесения материального ущерба. **Компания Somfy не может нести ответственности в таких случаях.**

При правильной установке и использовании привод соответствует требуемому уровню безопасности. Тем не менее, рекомендуется соблюдать следующие правила поведения во избежание неудобств и несчастных случаев.

Любое использование изделия вне области применения, определенной фирмой Somfy, не допускается. Оно влечет исключение ответственности и отмену гарантийных обязательств компании Somfy.

ПРЕДВАРИТЕЛЬНЫЕ ПРОВЕРКИ

Зона вблизи места установки

Для обеспечения доступа к приводам и их разблокировки в случае неисправности, необходимо предусмотреть другой доступ во владение.

Место, предусмотренное для установки привода, должно позволять легкую и безопасную разблокировку ворот. Изделие не должно устанавливаться во взрывоопасной среде (присутствие газа, воспламеняющегося дыма).

Состояние изделия, на которое устанавливается привод

Не устанавливайте привод на ненадежно установленное или находящееся в плохом состоянии изделие.

Перед установкой привода убедитесь в том, что механика ведомой части ворот находится в исправном состоянии, что ворота правильно уравновешены и нормально открываются и закрываются.

Убедитесь, что:

- крепления изделия, на которое устанавливается привод, находятся в исправном состоянии;
- изделие, на которое устанавливается привод, не оснащено никакой системой ручной или электрической блокировки;
- места крепления привода находятся в исправном состоянии и имеют достаточную прочность. В противном случае необходимы работы по усилению каменной кладки для встраивания приводов, чтобы выполнить приведенные указания.

Технические условия для ворот, на которые устанавливается привод





Привод не может использоваться с подвижной частью, куда встроена дверца (если только привод не способен работать с дверцей, находящейся в безопасном положении).

Убедитесь, что это средство механизации соответствует размерам и типам изделия, на которое оно устанавливается. В противном случае, средство механизации не может быть установлено, кроме случаев внесения изменений в конструкцию.

Это средство механизации разработано для привода двустворчатых распашных ворот частных домовладений. При установке на воротах со сплошными створками и при сильном ветре возможны нарушения работы средства механизации.

Более детальная информация о типах ворот, на которых может быть установлен привод, приведена в таблице ниже.

Зависимые размеры и масса створок ворот, на которые может быть установлен привод, в зависимости от силы ветра

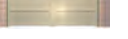
Сила ветра	Проявление воздействия ветра	Изделие	SGS 201	SGS 400	SGS 501	EXAVIA 500
≥ 80 км/ч	Невозможно идти против ветра	 Максимальная ширина Максимальная масса	1,5 м 200 кг	1,5 м 200 кг	1,5 м 250 кг	1,5 м 250 кг
< 80 км/ч > 40 км/ч	Качаются ветви деревьев	 Максимальная ширина Максимальная масса	1,8 м 200 кг	2,5 м 200 кг	2,5 м 250 кг	2,5 м 250 кг
		 Максимальная ширина Максимальная масса	1,5 м 200 кг	1,5 м 200 кг	1,5 м 250 кг	1,5 м 250 кг
≤ 40 км/ч	Ветер поднимает песок	 Максимальная ширина Максимальная масса	1,8 м 200 кг	2,5 м 200 кг	2,5 м 250 кг	2,5 м 250 кг
						
						



Ворота со сквозной решеткой



Ворота с полу-сквозной решеткой



Ворота со сплошными створками

ПОДГОТОВКА ЭЛЕКТРООБОРУДОВАНИЯ

Подвод электропитания от сети 230 В (не требуется в случае питания от солнечных батарей)

Система электропитания должна соответствовать действующим в стране применения нормам (NF C 15-100 для Франции) и должна преимущественно выполняться квалифицированным персоналом.

Используйте кабель сечения 3 x 1,5 мм², с максимальной длиной = 300 м. Если для установки необходима длина кабеля свыше 300 м, используйте питание от солнечных батарей.

Линия электропередачи должна:

- быть предназначена исключительно для привода,
- быть снабжена защитой: - плавким предохранителем или автоматом защиты на 10 А, - устройством дифференциальной защиты (30 мА).

Должно быть предусмотрено устройство для всеполюсного отключения электропитания.

Предусматривайте заземление в случае подключения периферийного оборудования класса 1 (освещение зоны).

Рекомендует установка громоотвода (с максимальным остаточным напряжением 2 кВ).

Электропроводка

Если предусматривается заглубление кабелей в грунт, используйте защитную оболочку надлежащего диаметра для прокладки кабеля привода и кабелей принадлежностей, которые Вы хотите установить.

Если нельзя проложить траншею между столбами, используйте устройство для пропуска кабеля, выдерживающее вес проезжающего через него автомобиля (обозначение. 2400484).

УКАЗАНИЯ ПО МЕРАМ БЕЗОПАСНОСТИ ПРИ УСТАНОВКЕ

Все подключения должны выполняться при отключенном напряжении питания и при отключенной аккумуляторной батарее.

Не подключайте привод к электропитанию (к электросети к аккумуляторной или солнечной батарее) до завершения всего процесса установки оборудования.

Убедитесь, что зоны повышенной опасности (раздавливание, разрезание, заклинивание) между ведомыми частями ворот и близлежащими неподвижными частями, связанной с движением ведомых частей устранены или надлежащим образом обозначены (см. раздел предотвращения опасностей).

Строго запрещено вносить изменения в какой-либо элемент, поставляемый в этом комплекте или использовать дополнительный элемент, не рекомендуемый в руководстве по установке привода.

Во время установки, особенно при настройке привода, обязательно убедитесь в отсутствии людей в зоне движения изделия, на котором устанавливается привод, как в начале, так и в течение всей длительности его настройки.

Не используйте клейкие материалы на фиксации привода.

Во время движения ворот постоянно держите ворота в поле видимости.

Осторожно обращайтесь с системой привода для предотвращения травм.

Ручная разблокировка привода может привести к неконтролируемому движению изделия, на котором установлен привод.

Неподвижные устройства управления должны быть удалены от подвижных частей и установлены на минимальной высоте 1,5 м.

После установки убедитесь, что механизм правильно настроен, что система защиты и каждое устройство ручного механического отключения действуют нормально.

Поместите на постоянное место этикетку с указаниями по устройству ручной разблокировки привода вблизи его рукоятки.

Если установка не соответствует одному из случаев, приведенных в настоящем руководстве, обязательно обратитесь к нам, чтобы мы сообщили все сведения необходимые для нормальной установки без опасности повреждений.

Устройства безопасности

Использование любого устройства безопасности, не одобренного компанией Somfy, запрещено.

Для приводов ворот и гаражной двери, обязательно применение фотоэлементов и оранжевого проблескового маячка для работы в автоматическом режиме и при нахождении приводимого изделия вне поля видимости.

Оранжевый проблесковый маячок должен быть виден как изнутри, так и снаружи домовладения.

Согласно норме EN 12453, касающейся безопасной эксплуатации автоматических дверей и ворот, использование блока ТАНОМА / Somfy Vox для управления механизмом гаражной двери или ворот вне поля видимости пользователя, требует обязательной установки устройства безопасности типа фотоэлемента.

Нормальная работа фотоэлементов должна проверяться каждые полгода.

Меры предосторожности, связанные с одеждой

Снимите украшения (браслет, цепочка и т. п.) на время установки.

При выполнении операций сверления и сварки надевайте защитные очки и соответствующие средства защиты (перчатки, противозащитная каска и т. п.).

УКАЗАНИЯ ПО МЕРАМ БЕЗОПАСНОСТИ ПРИ ЭКСПЛУАТАЦИИ

Это устройство может использоваться детьми возрастом более 8 лет и людьми с ограниченными сенсорными и умственными способностями или людьми, не имеющими достаточного опыта или знаний, если они находятся под наблюдением или были предварительно проинформированы об обслуживании и правилах использования этого устройства и ознакомлены с возможными опасностями. Не позволяйте детям играть с прибором. Очистка и техническое обслуживание не должны выполняться детьми без наблюдения взрослых. Уровень звукового давления излучения (А взвешенное) привода не превышает 70 дБ(А). Шум, издаваемый конструкцией, к которой присоединен привод, не принимается в расчет.

Любой потенциальный пользователь должен быть подготовлен к использованию средства механизации, путем чтения руководства по его эксплуатации. Обязательно убедитесь, что никакое неподготовленное лицо (включая детей) не может привести в движение изделие, на котором установлен привод.

Команда на открывание и закрывание должна обязательно подаваться при полной видимости приводимого изделия.

Прежде чем привести в движение приводимое изделие, убедитесь, что никто не находится в зоне его перемещения.

Наблюдайте за движением приводимого изделия и не позволяйте никому приближаться к нему до окончания движения.

Не позволяйте детям играть с неподвижными пультами управления. Храните пульты дистанционного управления в месте, недоступном для детей. Следует наблюдать за детьми, чтобы быть уверенным, что они не играют с приводом или вблизи от него.

Во время использования неблокируемого выключателя убедитесь в том, что другие лица находятся на удалении от него.

Не мешайте специально движению приводимого изделия.

В случае неправильной работы привода, отключите питание, примените устройство аварийной разблокировки привода для обеспечения доступа и обратитесь в службу технической поддержки компании Somfy.

Не пытайтесь открыть приводимое изделие вручную, если не выполнена механическая разблокировка привода. Включение устройства ручной разблокировки может вызвать неконтролируемое движение ведомой части из-за механической неисправности или в ситуации утраты уравнивания.

Не изменяйте компоненты привода.

Проследите, чтобы никакое препятствие (ветка дерева, камень, высокая трава и т. п.) не могла препятствовать движению приводимого изделия.

О элементах питания

Не оставляйте элементы питания, батарейки или аккумуляторы в месте, доступном для детей. Храните их в недоступном для детей месте. Есть опасность их проглатывания детьми или домашними животными. Смертельная опасность! Если это все-таки случилось, немедленно обратитесь к врачу или в больницу.

Не замыкайте элементы питания накоротко, не бросайте их в огонь и не подзаряжайте. Есть опасность взрыва.

УКАЗАНИЯ ПО МЕРАМ БЕЗОПАСНОСТИ ПРИ ТЕХНИЧЕСКОМ ОБСЛУЖИВАНИИ

ПРЕДУПРЕЖДЕНИЕ: на время очистки, технического обслуживания и при замене деталей привод должен быть отключен от электропитания.

Перед выполнением любых работ на приводе, обязательно прочитайте все указания, приведенные в настоящем руководстве.

Часто проверяйте установку, в частности, кабели, пружины и крепления, чтобы вовремя обнаружить признаки износа, повреждения или неправильного уравнивания ворот. Не используйте привод, если необходим его ремонт или настройка. Ворота, находящиеся в ненадлежащем состоянии, необходимо отремонтировать, усилить или заменить. Проверить надежность затяжки болтов и фиксацию других частей привода.

Используйте только оригинальные детали для технического обслуживания или ремонта.

Любое изменение технической, электронной или механической части привода должно выполняться с согласия нашей технической службы, в противном случае гарантийные обязательства немедленно аннулируются и безопасность не обеспечивается.

Запрещается мойка привода при помощи высоконапорной моечной установки.

Ежегодно проверяйте состояние привода при помощи квалифицированного специалиста.

Для выполнения любых работ непосредственно на приводе, обращайтесь в службу технической поддержки Somfy.

Если установка оснащена фотоэлементами и/или оранжевым проблесковым маячком, регулярно очищайте оптику фотоэлементом и проблескового маячка. Убедитесь, что ни ветви деревьев, ни кусты не мешают работе фотоэлементов.

ПРЕДОТВРАЩЕНИЯ ОПАСНОСТЕЙ

Определение зон повышенной опасности

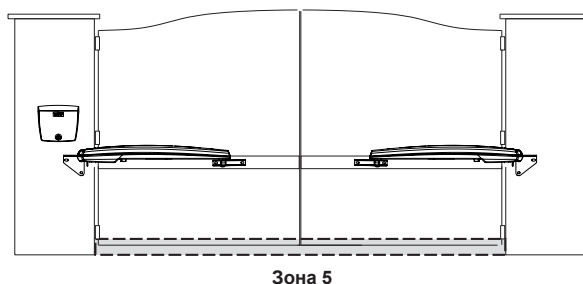
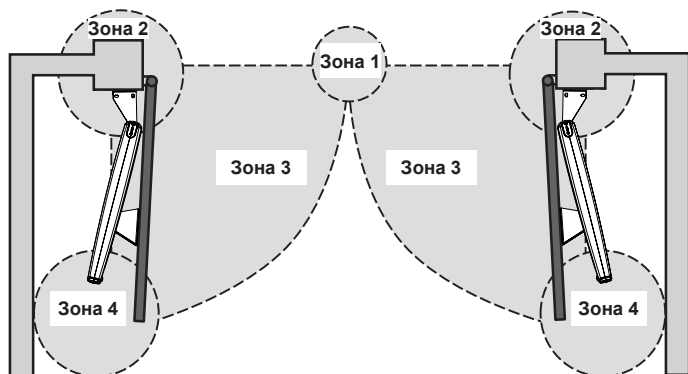

Меры по устранению опасностей

ЗОНА 1

Опасность удара и раздавливания



Решение :
Обнаружение препятствий для работы привода
Фотоэлементы

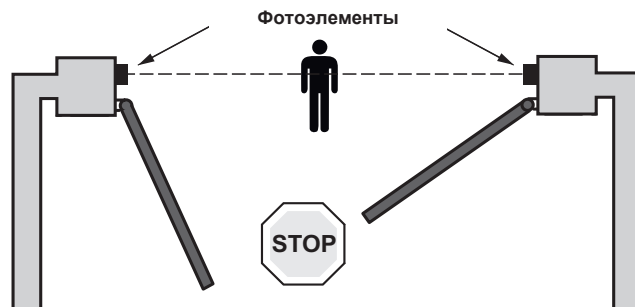

ЗОНА 2

Опасность раздавливания и порезов рук

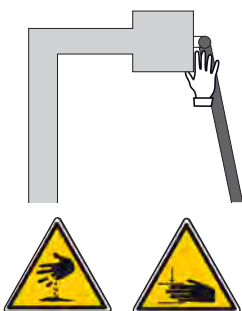

Решение :
Если на вашей установке есть зона с опасностью порезов рук, необходимо принять одну из следующих мер:
- оставить расстояние не менее 10 см между створкой ворот и столбом или стеной;
- срезать угол столба, не нарушая его прочности.

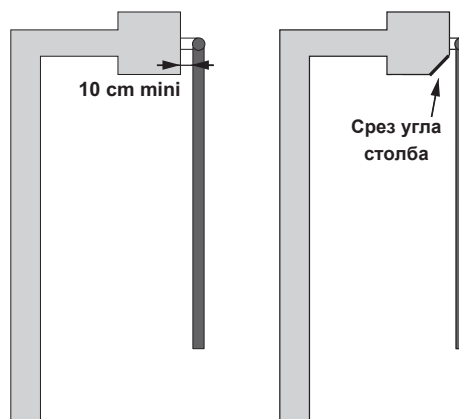

ЗОНА 3

Опасность удара



Решение :
Обнаружение препятствий для работы привода

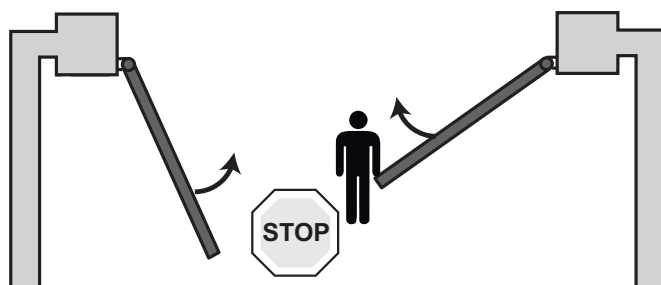

ЗОНА 4

Опасность захвата и раздавливания

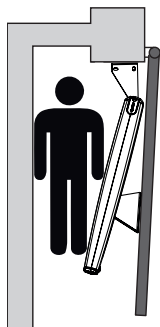

Решение :

Обнаружение препятствий для работы привода
Если между створками ворот и окружающими их неподвижными частями существует зона захвата, необходимо оставить расстояние не менее 50 см между створками ворот и неподвижными частями.

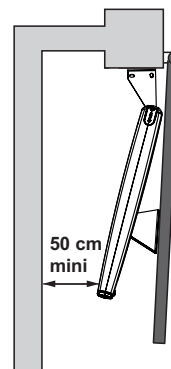

ЗОНА 5

Опасность захватывания ног



Решение :

Если между нижними кромками створок ворот и грунтом существует зона, опасная для ног, необходимо оставить расстояние не менее 12 см или не более 5 мм между створками ворот и грунтом.

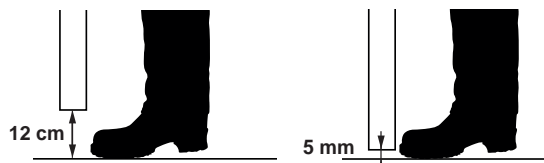

РЕГЛАМЕНТАЦИЯ

Настоящее изделие соответствует основным требованиям Директивы по машинам 2006/42/ЕС и Директивы RTT&E 1999/5/ЕС. Декларация соответствия доступна для ознакомления на веб-сайте www.somfy.com/ce (EXAVIA 500 / SGS201 / SGS 400 / SGS 501 / WISPA 800). Изделие может быть использовано в Европейском союзе, Швейцарии и Норвегии.

УТИЛИЗАЦИЯ И УСТРАНЕНИЕ

Защита окружающей среды

Настоящее средство автоматизации ворот, а также его упаковка, состоят из различных материалов, некоторые из которых должны утилизироваться, а другие устраняться.

Ни один из элементов не должен быть оставлен в природной среде или выброшен с бытовыми отходами.

Разборка различных частей комплекта, с целью разделения материалов, должна выполняться квалифицированным специалистом.

Элементы должны сортироваться по видам: Элемент питания или аккумулятор/ Электронная схема / Пластмасса / Металлолом / Картон и бумага / Иное

Отсортированные элементы должны передаваться в надлежащее предприятие по утилизации, а другие материалы должны отправляться в отходы.

Утилизация

 Не выбрасывайте использованные элементы питания или аккумуляторные батареи вместе с бытовыми отходами. На ответственности потребителя лежит сдача всех отходов электронного и электрического оборудования на специальные пункты сбора для их утилизации.

 Не выбрасывайте использованный прибор вместе с бытовыми отходами. Опасные вещества, которые могут в нем находиться, могут нанести вред здоровью и окружающей среде. Верните прибор вашему поставщику или используйте местные сборные сортировочные пункты.

ТЕХНИЧЕСКАЯ ПОДДЕРЖКА

несмотря на тщательную проработку наших изделий и выполнение указаний наших руководств по эксплуатации, Вы можете столкнуться с трудностями при установке средства механизации или не найти ответов на свои вопросы.

Без колебаний обращайтесь к нам, наши специалисты к вашим услугам для ответа на вопросы.

ОБЩИЕ СВЕДЕНИЯ

Добро пожаловать!

Благодарим Вас за выбор изделия Somfy. Это изделие разработано и изготовлено фирмой Somfy по системе управления качеством, соответствующей стандарту ISO 9001.

■ Что такое Somfy?

Компания Somfy разрабатывает, производит и продает приводы и системы автоматики для оборудования жилых домов. Приводы для ворот, гаражных дверей или рольставен, системы сигнализации, системы управления приборами освещения, термостаты систем отопления – все изделия Somfy отвечают вашим запросам в области безопасности, комфорта и повседневной экономии энергии.

В компании Somfy повышение качества изделий является непрерывным процессом совершенствования. Реноме компании Somfy во всем мире основано на надежности ее изделий и является синонимом инноваций и владения передовыми технологиями.

Настоящее изделие полностью соответствует положениям и основным требованиям безопасности директивы по стандарту EN 60335-2-103 от июля 2004 г.

Описание изделия

■ Область применения

Это средство механизации разработано для привода двустворчатых распашных ворот частных домовладений.

■ Максимальные размеры и масса створок ворот

Максимальная масса створки ворот (P)	250 кг
Максимальная высота створки ворот (H)	2 м
Минимальная ширина створки ворот (L)	1 м
Максимальная ширина створки ворот (L)	2.5 м

Тип ворот (сплошные / со сквозной решеткой) и климатические условия (возможность сильного ветра), могут уменьшить эти максимальные значения (см. соответствующую детальную информацию в разделе «предварительные проверки» на стр. 2).

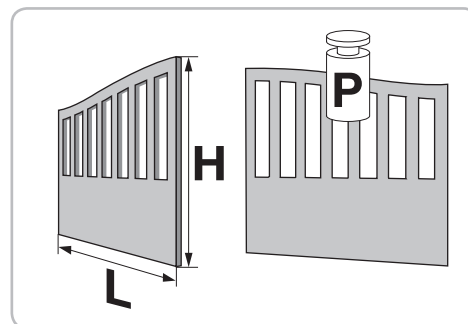

■ Габаритные размеры приводов и блока управления, мм

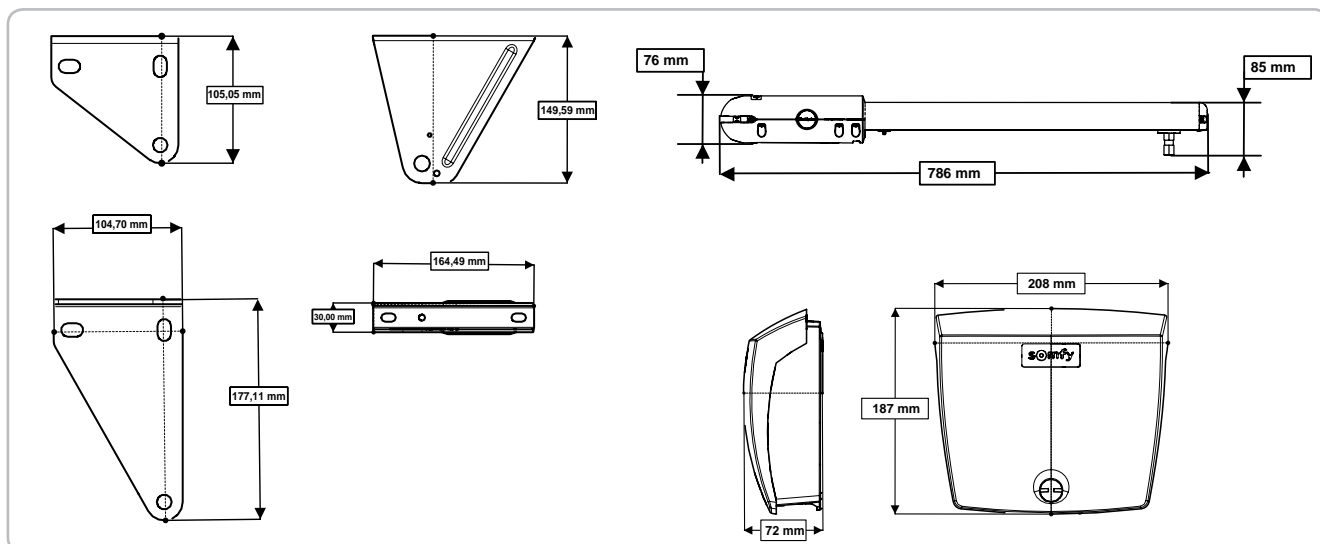

■ Технические характеристики

Питание	230 В-50 Гц / 24 В (при питании от солнечных батарей)
Тип электродвигателя	24 В (24 В)
Мощность электродвигателя	120 Вт
Максимальная потребляемая мощность (с освещением зоны)	600 Вт
Потребление в режиме ожидания	3 Вт (с принадлежностями)
Максимальная повторяемость рабочих циклов за день	20 циклов/день 10 циклов/день при питании от солнечных батарей
Время открывания*	Не менее 20 с при повороте на 90°
Автоматическое обнаружение препятствия	В соответствии со стандартом EN 12 453
Диапазон рабочих температур	от -20 °С до +60 °С
Тепловая защита	Да
Степень защиты	IP 44
Встроенный радиочастотный приемник	Да
Пульты дистанционного управления: - Частота радиосигнала - Дальность действия и рабочая зона - Количество пультов, вносимых в память	433,42 МГц ~ 30 м 16
Возможные подключения: - Выход для проблескового маячка - Выход для приборов освещения - Выход питания принадлежностей - Вход для батареи аварийного питания - Вход для фотоэлементов - Вход управляющего сигнала от механического контакта	Реле-прерыватель, 24 В, 10 Вт Не более 500 Вт при напряжении 230 В 24 В постоянного тока / не более 15 Вт Да Да Да, только для напряжения 230 В

* Для створки ворот массой 50 кг, самопрограммирование скорости хода в зависимости от массы створки.

■ Общий вид установки

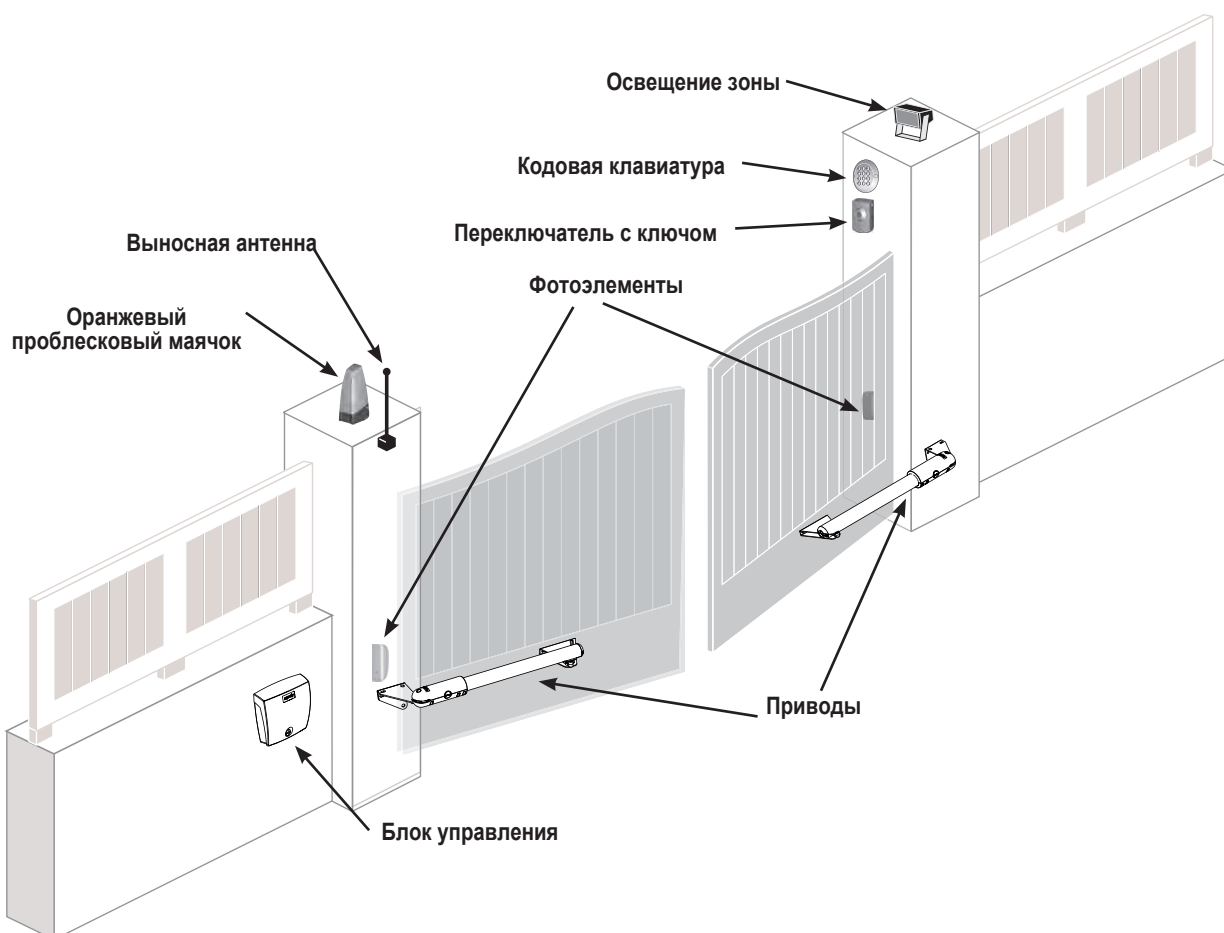

Необходимые инструменты и детали резьбовых креплений

■ Инструменты

Дрель

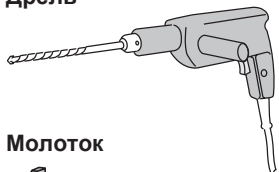

Крестовые отвертки

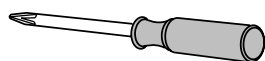

PH PZ2

Шестигранный ключ на 3 мм



Кусачки

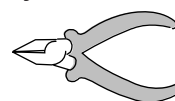

Метр

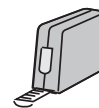

Молоток

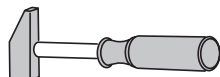

Торцовый ключ



Клеши для зачистки проводов



Карандаш



Пузырьковый уровень

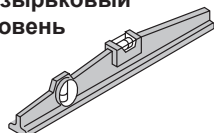

Плоская отвертка

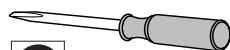

Рожковый ключ



Кабельная коробка IP 55

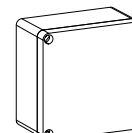

■ Детали резьбовых креплений

Детали резьбовых креплений не поставляются с изделием.

Используйте детали резьбовых креплений, соответствующие материалу мест крепления приводов.

Для крепления ...	Количество	
ЛАПКИ ДЛЯ КРЕПЛЕНИЯ К СТОЛБАМ ИЛИ СТЕНАМ		
	<p>Детали резьбовых креплений, соответствующие материалу столбов или стен (болты, шпильки, фиксирующие составы и т. п.):</p> <ul style="list-style-type: none"> - диаметр: от 8 до 10 мм - шестигранная головка 	6
	<p>Шайбы :</p> <ul style="list-style-type: none"> - внутренний диаметр: от 8 до 10 мм - наружный диаметр: от 16 до 20 мм <p>Гайки:</p> <ul style="list-style-type: none"> - размер под ключ: 17 мм 	6
ЛАПКИ КРЕПЛЕНИЯ К СТВОРКАМ ВОРОТ		
	<p>Детали резьбовых креплений, соответствующие материалу усилителя створки ворот:</p> <ul style="list-style-type: none"> - диаметр: 8 мм - длина, соответствующая толщине усилителя створки ворот 	6
	<p>Поставляемые шайбы</p> <ul style="list-style-type: none"> - внутренний диаметр: 8 мм - наружный диаметр: 22 мм 	6
БЛОК УПРАВЛЕНИЯ		
	<p>Детали резьбовых креплений, соответствующие материалу столба или стены</p> <ul style="list-style-type: none"> - диаметр винта: от 3,5 до 4,5 мм - с потайной или полукруглой головкой - закладные детали типа «S» для бетона: S5, S6 или S8 	4

Проверки, выполняемые перед установкой

■ Ворота

Ваши ворота находятся в нормальном состоянии: Они нормально открываются и закрываются без усилий. Они остаются горизонтальным в течение всего хода. Они открываются вовнутрь вашего домовладения.

■ Усилители

Приводы должны быть закреплены на горизонтальных усилителях створок ворот. Эти усилители, в идеальном случае, должны находиться на 1/3 высоты ворот. При отсутствии усилителей, предусмотрите металлические пластины толщиной около 4 мм, устанавливаемые с противоположной стороны.



■ Упоры хода закрывания

Надежно закрепленные на грунте упоры должны ограничивать ход закрывания створок ворот.

Упоры хода открывания встроены в привод (см. страницу 19).

■ Механический замок

Если ворота снабжены механическим замком, его необходимо снять.

■ Столбы

Столбы должны иметь прочную конструкцию и ширину не менее 21 см. В противном случае, может потребоваться доработка столба для обеспечения надежной установки и прочности угольника.

Не рекомендуется крепить угольник вровень с кромкой столба: опасность разрушения.

Подготовка электрооборудования

■ Подвод электропитания от сети 230 В (не требуется в случае питания от солнечных батарей)

Выполните подвод электропитания от сети с помощью кабеля сечением $3 \times 1,5 \text{ мм}^2$ на одном из столбов, как можно ближе к блоку управления.

■ Соединения между двумя приводами

Соедините столбы между собой кабелем сечением $2 \times 1 \text{ мм}^2$.

Предусмотрите кабельную коробку IP 55 для соединения приводов между собой.

■ Соединения фотоэлементов

- Соедините столбы между собой кабелем сечением $2 \times 0,75 \text{ мм}^2$.
- Кабель должен подходить к фотоэлементам снизу.

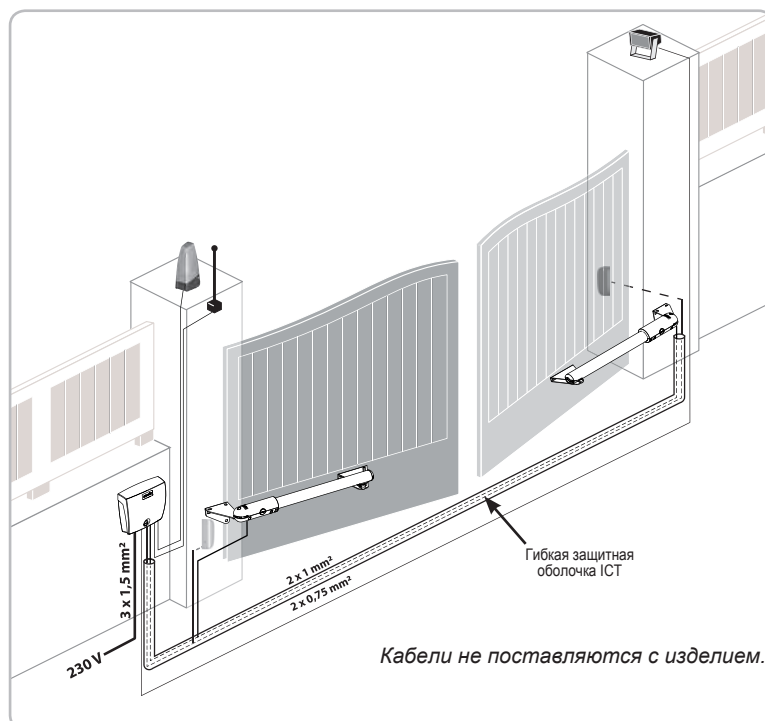

- Для кабелей фотоэлементов, пропустите защитную оболочку сквозь каждый столб.

■ Соединения других принадлежностей

См. страницу 25.

УСТАНОВКА И ВВОД В ЭКСПЛУАТАЦИЮ

1 Сверление отверстий на столбах

■ Определение размеров

Определите размеры с помощью диска (6) для определения положения приводов на столбах.

Примечание: Эти измерения приведены в предположении, что створки ворот и их шарниры находятся в одной плоскости.

Напоминание: необходимо оставить расстояние не менее 50 см между створками ворот и неподвижными частями (см. страницу 6).

1 Измерьте размер А.

Занесите измеренный размер А на диск.

WARNING
Не рекомендуемые размеры для створок ворот > 2 метров

3 Определите размер В

ATTENTION :
Coles déconseillées pour les vantaux > à 2 mètres

Sens de montage équerre "e" ou "E"

Sens "E" Pilier gauche E Pilier droit E Sens "e"

2 4 α

2 Получите направление установки (e или E) лапки крепления привода на столбе.

Направление установки угольника «e» или «E»

Направление «E» Левый столб Правый столб Направление «e»

Правильное направление Неправильное направление

Обратите внимание на направление крепления верхней и нижней частей лапки.

4 Получите максимальное значение угла открывания α.

Угол до α

Особенность: размер А имеет отрицательное значение
Если размер А имеет отрицательное значение, шарнир створки ворот находится вынесен за переднюю поверхность столба. Добавьте такую подкладку, чтобы лапка крепления привода находилась в плоскости шарнира и чтобы размер А был равен 0 см.

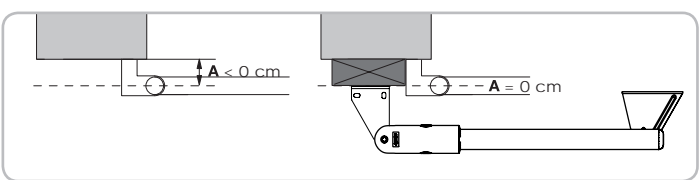

■ Разметка осей АМ и АН

- 1 Перенесите **размер В** на столб от оси шарнира и прочертите на столбе **вертикальную ось АМ**.
- 2 Прочертите на столбе **горизонтальную ось АН** на половине высоты усилителя.

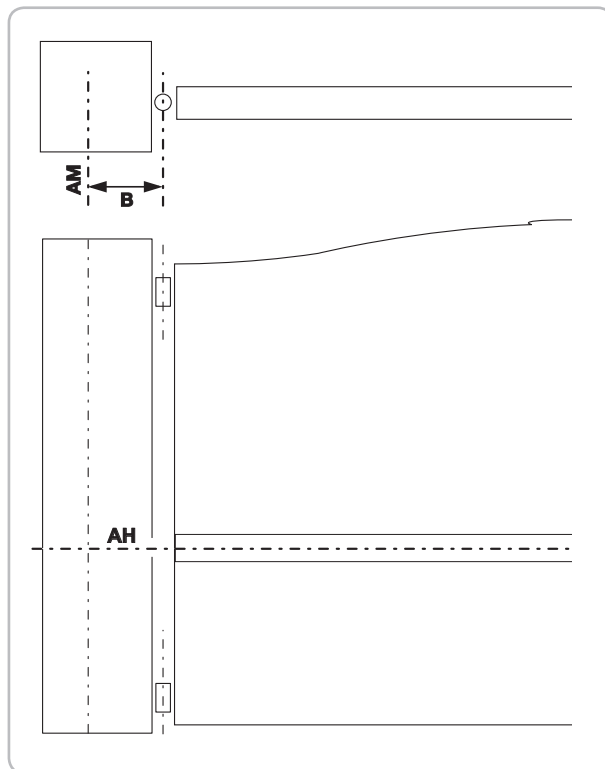

Самопроверка перед следующим этапом
Вы правильно прочертили оси АМ и АН:?

■ Сверление отверстий на столбах

- 1 Совместите метки на лапке с осью АН и совместите край лапки с осью АМ.
Примечание: Метки, нанесенные на лапку находятся под продолговатыми отверстиями.

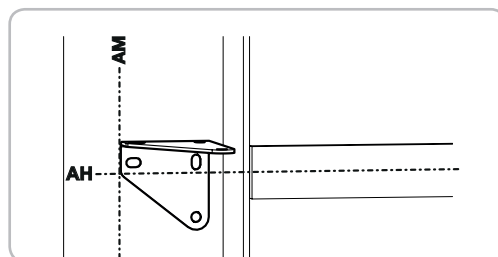
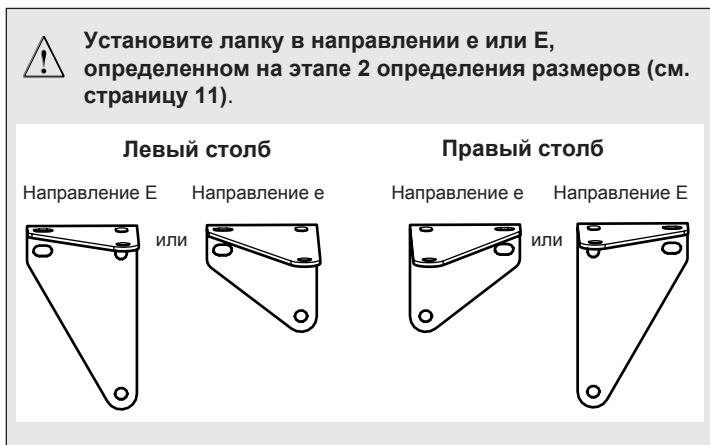

- 2 Проверьте горизонтальность лапки, затем наметьте места отверстий для крепления лапки.
- 3 Просверлите по 3 отверстия на каждом столбе в местах разметки (см. диаметр отверстий, соответствующий деталям резьбового крепления на странице 9).

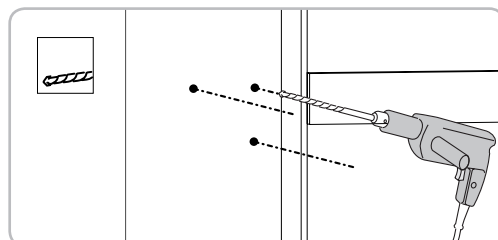
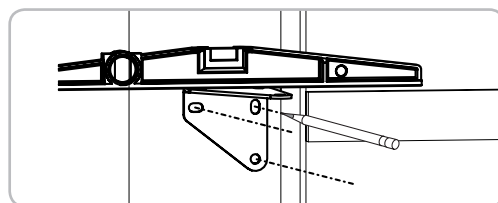

2 Крепление приводов на столбах

■ Фиксация крепежной лапки на столбе

- 1 Установите крепежную лапку на столбе с помощью деталей резьбовых креплений, соответствующих материалу столба.
- 2 Проверьте положение лапки по уровню. При необходимости исправьте положение и повторите затяжку деталей крепления.

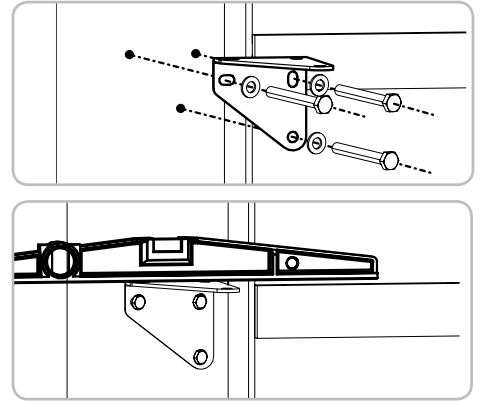

Самопроверка перед следующим этапом

Вы проверили горизонтальность положения лапок на столбах?

■ Установка привода на крепежную лапку

- 1 Установите привод на крепежную лапку.
- 2 Закрепите его с помощью пальца (10).

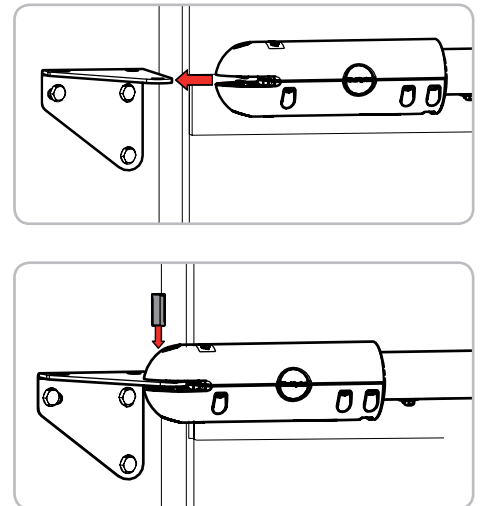

3 Крепление приводов на створках ворот

 Не включайте привод в работу до завершения его крепления на створке ворот. В противном случае, настройка его встроенного упора может оказаться неправильной и вызвать нарушения работы. Приводы поставляются (в состоянии заводской сборки) в положении на их внутреннем упоре хода закрывания.

- 1 Закрепите устройство для разблокировки (8) на лапке крепления на створке ворот (5) винтом (9).

 Для нормальной работы устройства разблокировки, проследите за правильностью направления установки, показанным напротив. Не устанавливайте винт снизу.

- 2 Установите привод на крепежную лапку на створке ворот. Защелкните устройство разблокировки на пальце привода, чтобы заблокировать его.

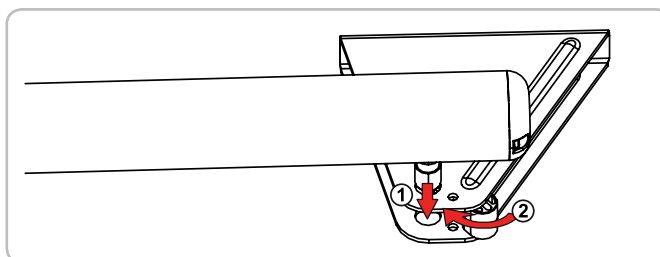
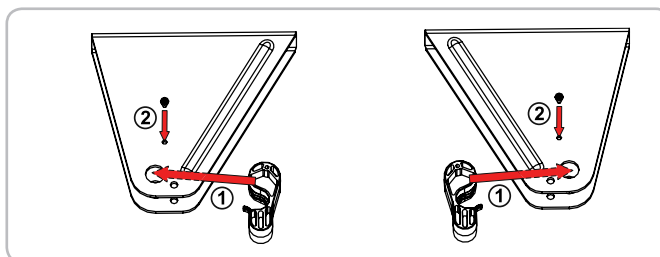

- 3 Закройте ворота.

 В закрытом положении, створки ворот должны быть плотно прижаты к упору на грунте, а привод к своему внутреннему упору.

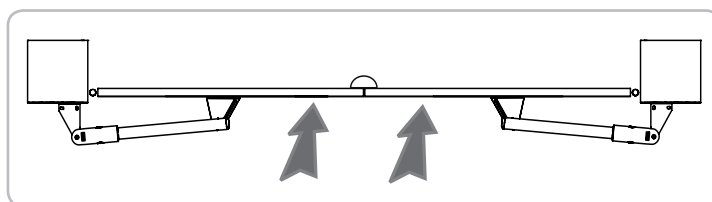

- 4 Приложите лапку крепления к усилителю створки ворот. Проверьте горизонтальность привода.

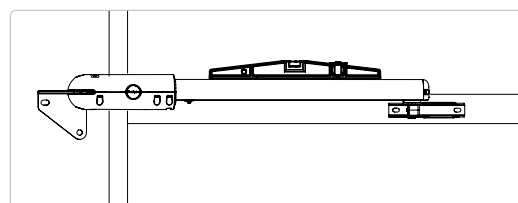

- 5 Нанесите метки по боковым сторонам лапки крепления на створке ворот.

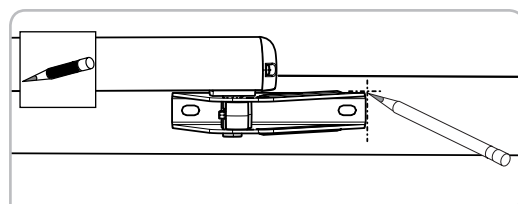

- 6 Отсоедините устройство для разблокировки, затем снимите привод с крепежной лапки на створке ворот.

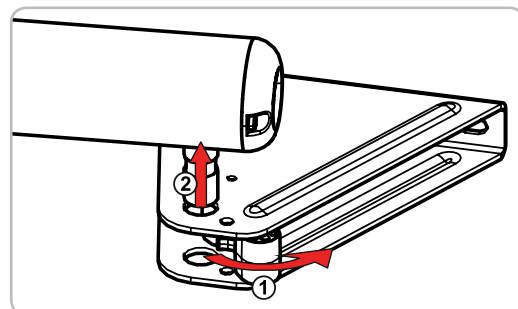

- 7 Снова установите лапку крепления на створке ворот, затем наметьте места крепежных отверстий **по центрам продолговатых отверстий**.

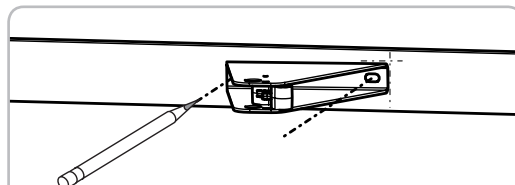

- 8 Просверлите на створке ворот отверстия диаметром 8 мм.

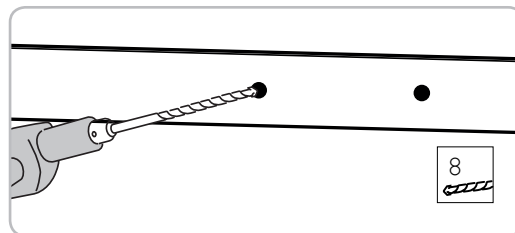

- 9 Закрепите лапку крепления на створке ворот в двух точках на створке, с помощью винтов, соответствующих материалу усилителя и поставляемых шайб (11).



Поставляемые шайбы (11) должны устанавливаться **обязательно**.

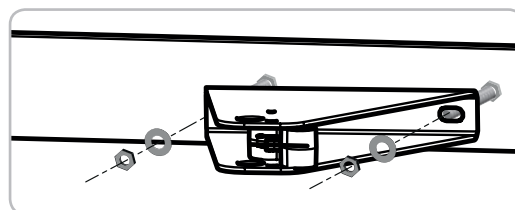

- 10 Установите привод. Защелкните устройство разблокировки на пальце привода, чтобы заблокировать его.



Третье крепежное отверстие должно быть просверлено только после самопрограммирования хода створок ворот.

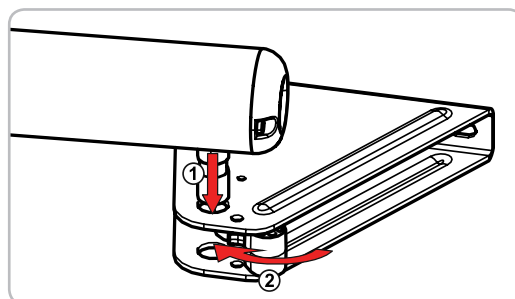

Самопроверка перед следующим этапом
Вы проверили горизонтальность положения приводов?

4 Установка блока управления

■ Положение блока управления на столбе или стене

Блок должен устанавливаться со стороны подвода электропитания.

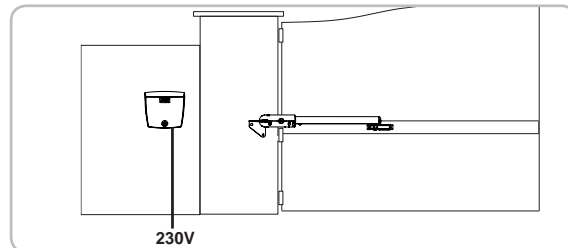

■ Установка уплотнительного шнура

Вставьте уплотнительный шнур (13) в верхнюю часть блока управления.

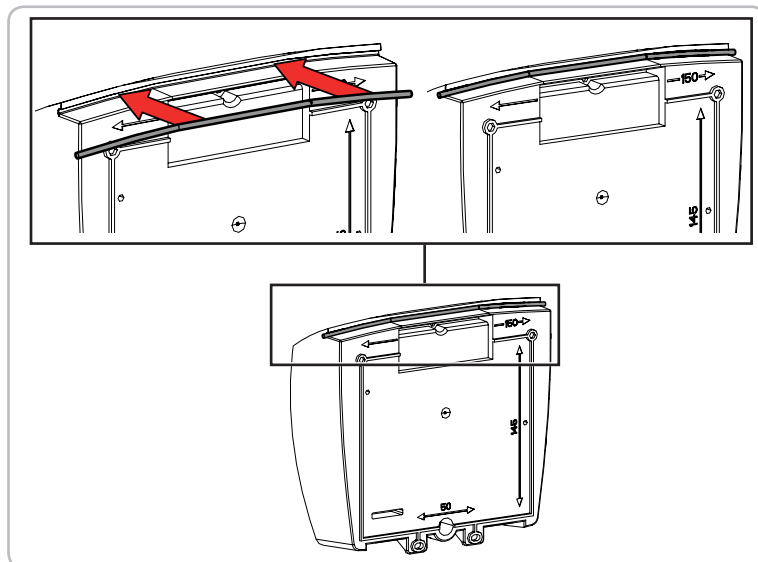

■ Фиксация блока управления на столбе

- 1 Приложите угольник крепления блока (17) к столбу или стене. Проверьте горизонтальность блока с помощью уровня, установленного на предусмотренное для него место.
- 2 Наметьте точки крепления угольника.
- 3 Снимите угольник и просверлите отверстия в столбе или стене. Диаметр отверстий нужно определить в зависимости от используемых винтов крепления (см. страницу 9).
- 4 Закрепите угольник на столбе или на стене.
- 5 Приложите днище блока, чтобы наметить 2 точки крепления в нижней части блока.

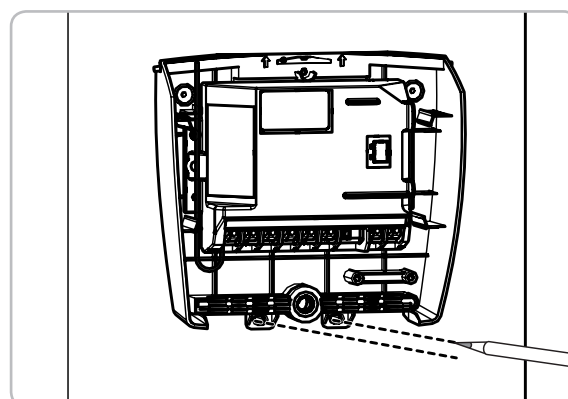
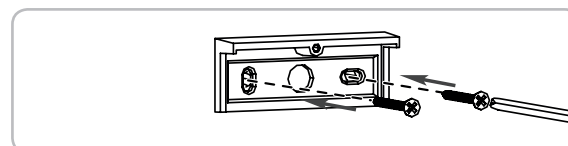
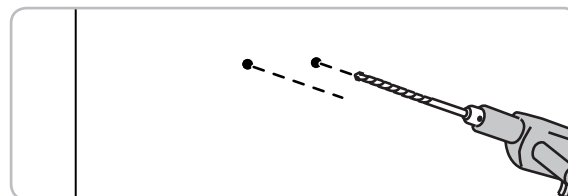
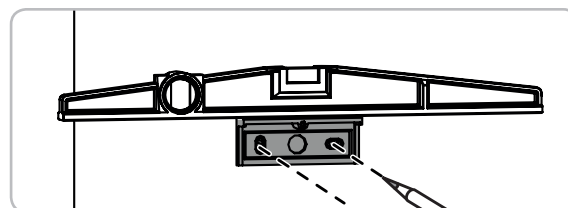

- 6 Снимите днище блока и просверлите отверстия в столбе или стене.
Диаметр отверстий нужно определить в зависимости от используемых винтов крепления (см. страницу 9).

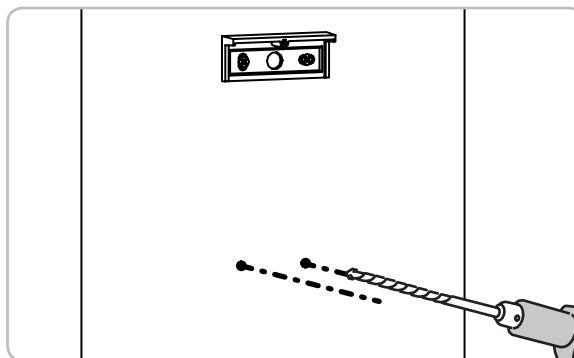

- 7 Закрепите днище блока на столбе или на стене: 1 винт (18) для крепления блока к угольнику + 2 винта для крепления блока к столбу или к стене.

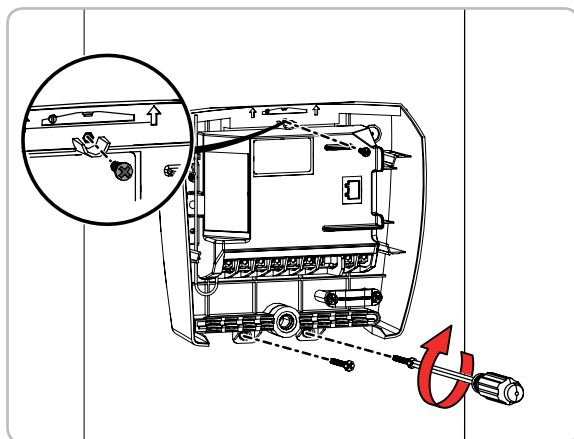

5 Подключение приводов

i Привод **M1** управляет створкой ворот, которая → открывается первой и закрывается последней,
→ открывается для прохода через ворота пешехода.

- 1 При закрытых воротах, определите створку, которая должна открываться первой. Привод **M1** управляет этой створкой.

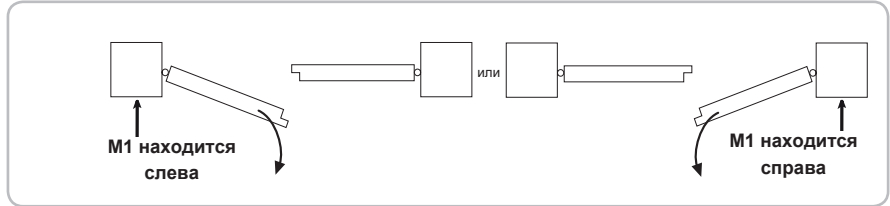

- 2 Подключите приводы как указано в таблице ниже:

Присоедините провод ...		к выводу ...
M1	синий	9
	коричневый	10
M2	синий	11
	коричневый	12

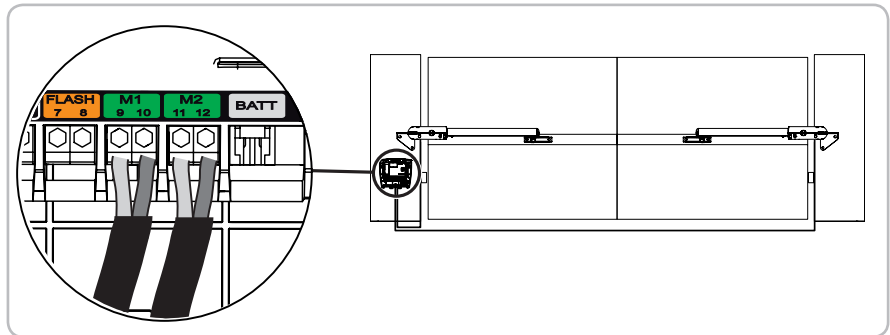

6 Подключение питания от сети

! Убедитесь, что установка не находится под напряжением.

■ Подключение блока управления в сетевому электропитанию

- 1 На кабеле сечением 3 x 1,5 мм², подготовьте 2 провода длиной 4 см (фаза и нейтраль)
- 2 Подключите фазу и нейтраль к выводам 15 и 16 (красная этикетка "230 V" электронного блока)
Зафиксируйте кабель питания на 230 В поставляемым кабельным зажимом (19).
Установите фишку на провод заземления (желто-зеленый) и уложите его в блок управления.

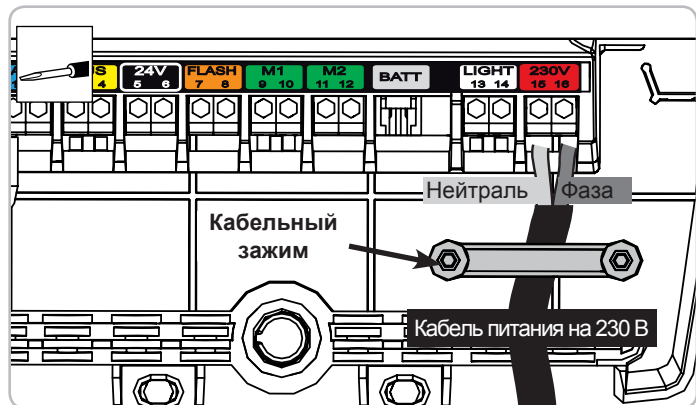
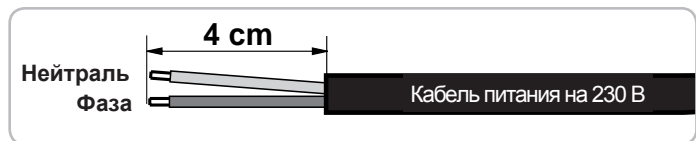

■ Другие подключения (опционные)

- Фотоэлементы (см. страницу 25)
- Проблесковый маячок (см. страницу 26)
- Другие принадлежности (см. страницы 26-28)

7 Пуско-наладочные работы

■ Описание пультов дистанционного управления

i Пульты дистанционного управления, поставляемые в комплекте (Keytis NS 2 RTS), уже внесены в память.
 Клавиша 1  пультов дистанционного управления включает полное открывание ворот.

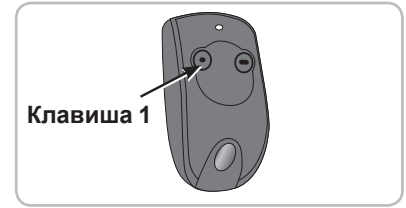

■ Наклейка этикетки блока управления

Наклейте этикетку (14) на блок управления.

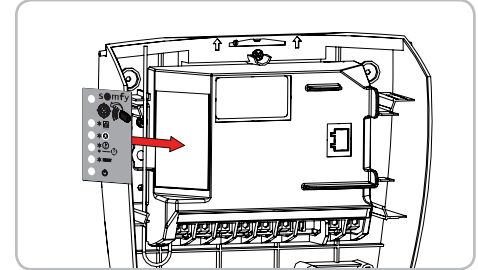

■ Подача напряжения на установку

Подайте напряжение на установку.

Световой индикатор  блока управления мигает (2 мигания), показывая, что приводы находятся под напряжением и в ожидании настроек.

Если световой индикатор  остается погашенным, см. страницу 30.

■ Настройка упора хода открывания

i Упоры хода открывания
 Упоры хода открывания **встроены в привод**. Они **ограничивают ход ворот при открывании**.
 Напоминание: Установка должна быть оснащена упорами, закрепленными на грунте, для ограничения хода ворот при закрывании.

Во время этого этапа, нажатие клавиши  запрограммированного пульта дистанционного управления вызывает только открывание и остановку ворот (Первое нажатие = открывание, второе нажатие = остановка, третье нажатие = открывание, четвертое нажатие = остановка и т. д.), следовательно, Вы можете настроить нужное положение открывания в несколько раз. Закрывание ворот будет возможным с момента установки упоров открывания.

- 1 Нажмите клавишу 1  пульта дистанционного управления.
 > Через несколько секунд, первая створка открывается на малой скорости.
 Если створка не открывается, убедитесь, что приводы подключены как указано на странице 18.
- 2 Снова нажмите клавишу 1  пульта дистанционного управления, чтобы остановить створку ворот в положении открытия.
- 3 Приведите упоры хода открывания в соприкосновение с головкой привода, затем затяните крепления упоров шестигранным ключом на 3 мм (по 2 винта на упор).

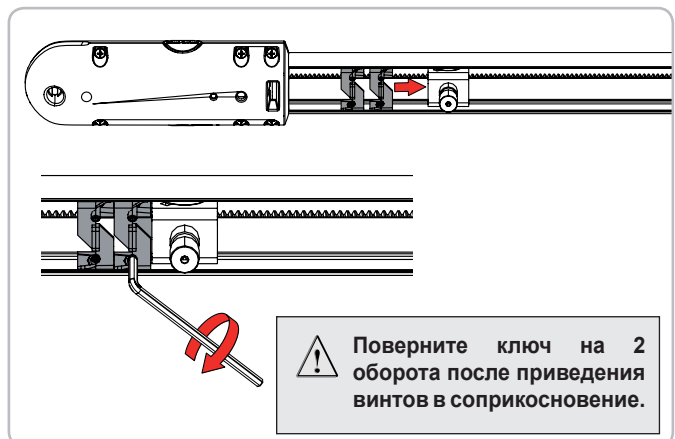
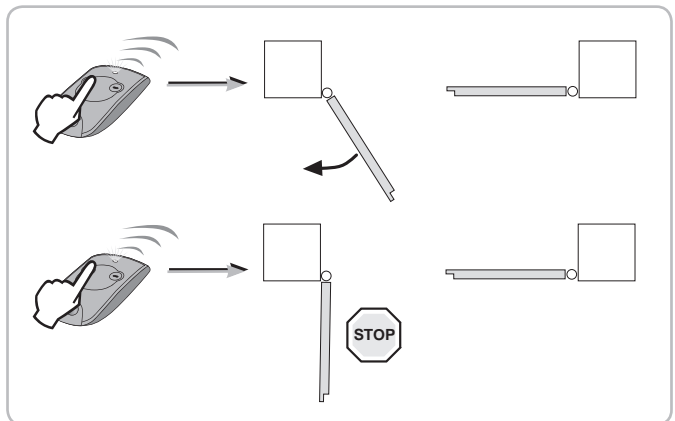

 **Поверните ключ на 2 оборота после приведения винтов в соприкосновение.**

- 4 Нажмите клавишу 1  пульта дистанционного управления.
> Открывается вторая створка ворот.

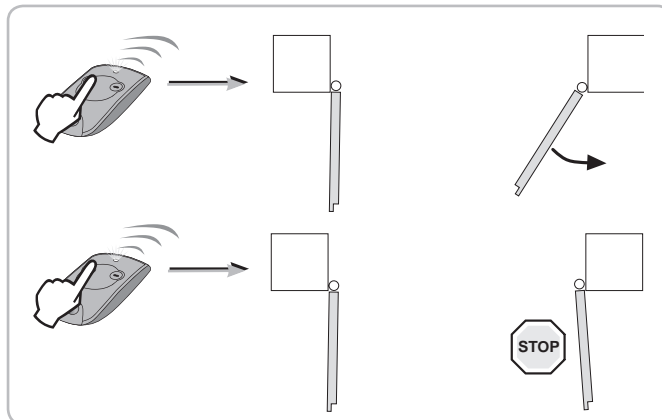

- 5 Снова нажмите клавишу 1  пульта дистанционного управления, чтобы остановить створку ворот в положении открытия.

- 6 Приведите упоры хода открывания в соприкосновение с головкой привода, затем затяните крепления упоров шестигранным ключом на 3 мм (по 2 винта на упор).

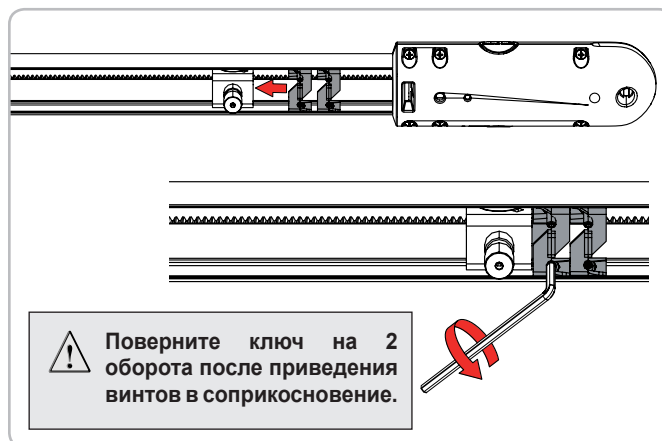

- 7 Нажмите клавишу 1  пульта дистанционного управления для полного закрывания ворот.

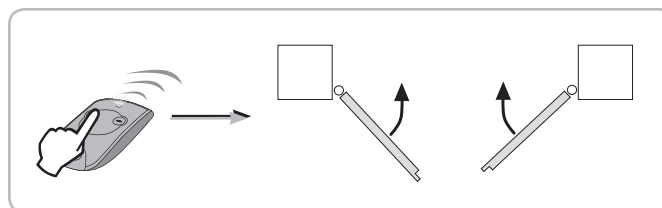

Самопроверка перед следующим этапом

Вы настроили положение упора хода открывания на каждом приводе?

■ Запуск программирования хода створок ворот

Электронная схема Somfy автоматически запоминает: значения величин хода, необходимые для полного открывания и закрывания ворот, путем определения положения упоров.

Это запоминание позволяет в дальнейшем обнаруживать всякое ненормальное усилие на приводе.

 **Держитесь на нормальном расстоянии от ворот во время программирования хода створок ворот.**

Нажмите клавишу 1  пульта дистанционного управления чтобы включить ПОЛНОЕ движение открывания/закрывания ворот.

Световой индикатор  блока управления должен ЗАСВЕТИТЬСЯ ПОСТОЯННЫМ СВЕТОМ.

Если световой индикатор  по-прежнему мигает после 1 полного цикла открывания/закрывания, запустите новый цикл открывания/закрывания.

Если световой индикатор  продолжает мигать, см. раздел помощи в устранении неисправностей на странице 30.

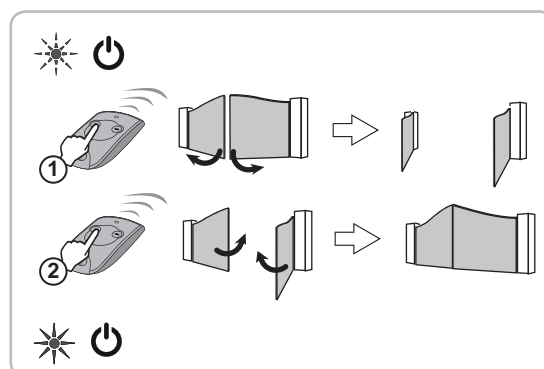

 **Движения ворот не должны прерываться (полное открывание/закрывание). Если они прерваны, самопрограммирование возобновится автоматически при следующем включении хода открывания.**

■ Завершение фиксации крепежной лапки на створке ворот

После успешного самопрограммирования, обеспечьте надежность крепления лапки на створке ворот с помощью третьего крепежного отверстия.

- 1 Отсоедините устройство разблокировки от пальца привода, чтобы снять привод с лапки.

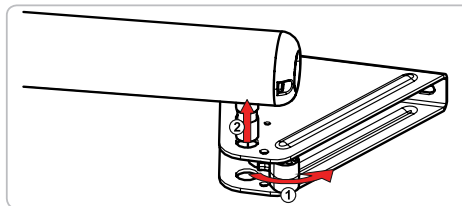

- 2 Наметьте точку среднего крепления лапки. Просверлите на створке ворот отверстия диаметром 6 мм.

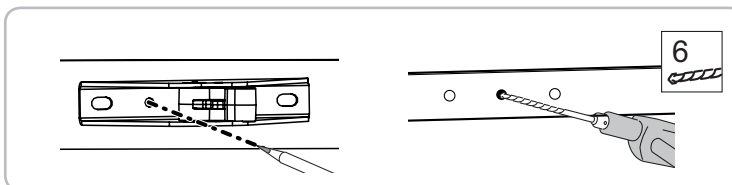

- 3 Закрепите угольник, затем снова установите привод.

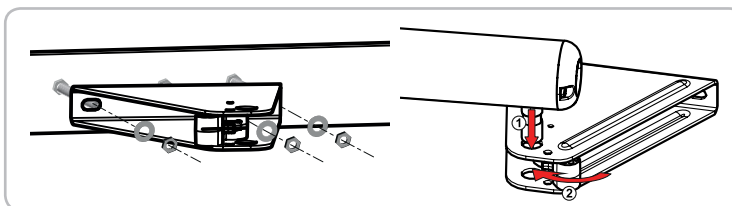

■ Проверка положения антенны

Правильное расположение антенны очень важно для нормальной работы.



Никогда не обрезайте провод антенны.

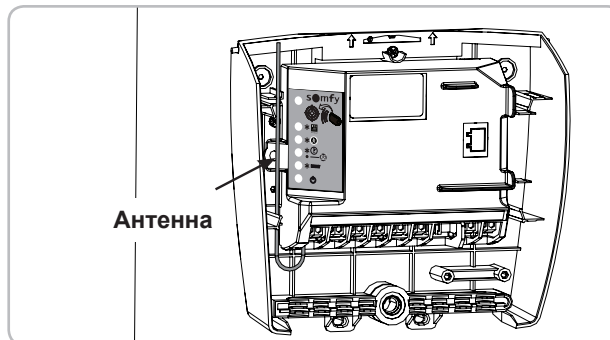

Антенна

■ Закрывание блока управления

- 1 Наклейте этикетку-памятку (7) на дно крышки блока управления.

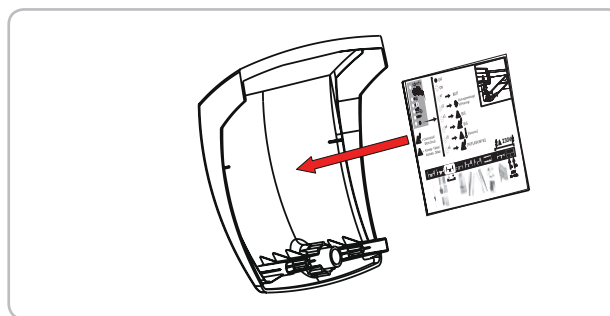

- 2 Закройте блок управления и закрепите крышку винтом.

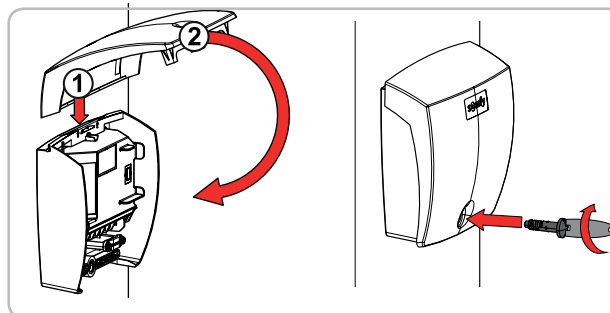

ВАШИ ПРИВОДЫ ГОТОВЫ К РАБОТЕ

ИНДИВИДУАЛИЗАЦИЯ ВАШЕЙ УСТАНОВКИ

Работа по умолчанию

■ Работа ваших ворот в последовательном режиме и на полное открывание

Последовательные нажатия на одну и ту же клавишу пульта дистанционного управления, вызывают работу привода в следующем порядке: **Открывание, Остановка, Закрывание, Остановка, Открывание** и т. д.

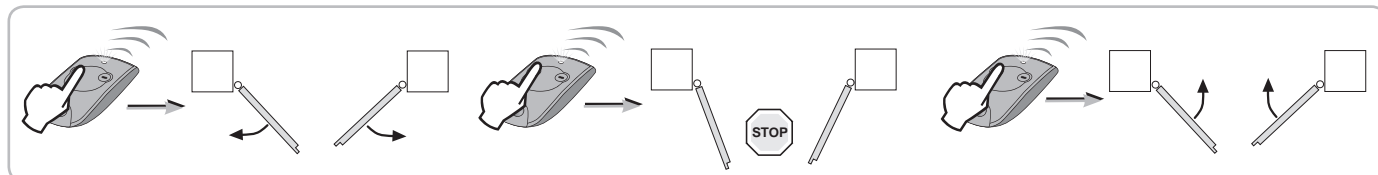

Полное открывание нажатием клавиши 1.

Остановка в ходе движения новым нажатием клавиши 1.

Закрывание новым нажатием клавиши 1.

■ Обнаружение препятствия

Если при закрывании ворот обнаружено препятствие (ненормальное усилие на приводе), ворота останавливаются, а затем открываются снова.

Если при открывании ворот обнаружено препятствие (ненормальное усилие на приводе), ворота останавливаются.

Автоматическое закрытие

■ Меры предосторожности при пользовании

Для использования ворот в режиме автоматического управления стандарт EN 12 453 требует установки комплекта фотоэлементов (см. схему электропроводки на стр. 25).

Компания Somfy рекомендует установку оранжевого проблескового маячка (см. схему электропроводки на стр. 26) и системы освещения зоны (см. схему электропроводки на стр. 26).

■ Включение режима автоматического закрывания

i Режим автоматического управления может быть включен, только если установлены фотоэлементы (см. схему электропроводки на странице 25).

Для выполнения настроек пульт дистанционного управления должен быть положен на электронную часть блока управления.

Доступ к настройкам для 3-клавишного пульта дистанционного управления невозможен.

- 1** Положите 2 или 4-клавишный пульт дистанционного управления на мишень.

Нажмите клавишу 1 пульта дистанционного управления и удерживайте ее, пока не начнет мигать световой индикатор .

- 2** Нажмите клавишу 2 пульта дистанционного управления и удерживайте ее, пока не погаснет, а затем загорится постоянным светом световой индикатор .

Отпустите клавишу.
> Световой индикатор мигает.

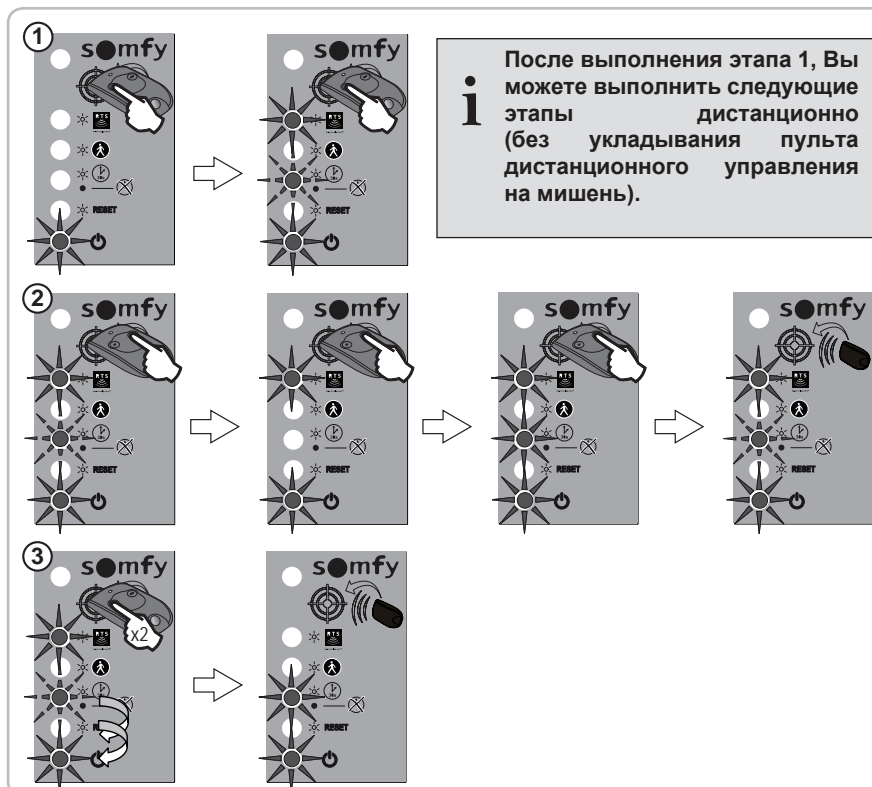

- 3** Нажмите два раза клавишу 1 пульта дистанционного управления.

> Световой индикатор остается включенным, указывая на включение режима автоматического управления.



i После выполнения этапа 1, Вы можете выполнить следующие этапы дистанционно (без укладывания пульта дистанционного управления на мишень).

■ Выключение режима автоматического закрывания

Для выключения режима автоматического закрывания и возврата в последовательный режим **повторите приведенный выше этап 1, затем кратковременно нажмите клавишу 2**  пульта дистанционного управления, световой индикатор  гаснет, затем мигает. Нажмите два раза клавишу 1  пульта дистанционного управления.

■ Работа ваших ворот в режиме автоматического закрывания

В режиме автоматического управления ворота автоматически закрываются через 30 секунд. Прохождение перед фотоэлементами, когда ворота открыты или находятся в ходе открывания, вызывает их закрывание через 5 секунд. В случае обнаружения препятствие в ходе закрывания, ворота останавливаются и открываются, затем снова автоматически закрываются.

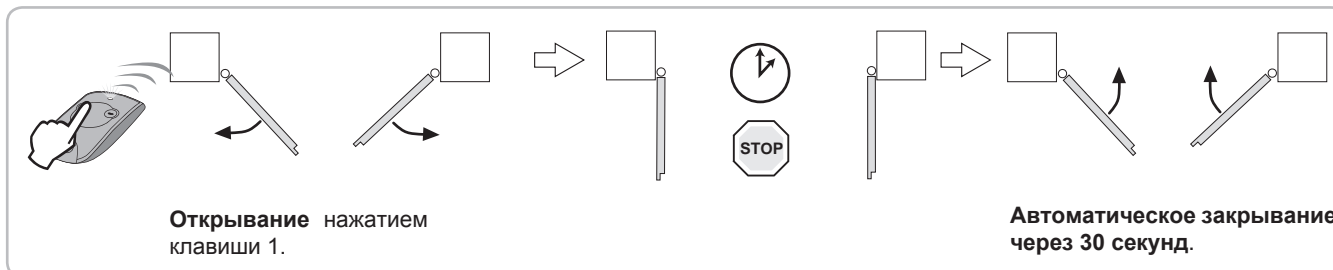



Вы можете **удерживать ворота в открытом положении** новым нажатием клавиши 1, которая отменяет режим автоматического закрывания ворот. Чтобы закрыть ворота, Вы должны снова нажать клавишу 1.

Открывание для пешехода

■ Включение режима открывания для пешехода

Включение режима открывания для пешехода может быть выполнено клавишей внесенного в память двух или четырех-клавишного пульта дистанционного управления (см. «Выбор клавиш пульта дистанционного управления» на следующей странице).

- 1 Положите уже внесенный в память пульт дистанционного управления на мишень.
- 2 Кратковременно нажмите активируемую клавишу пульта дистанционного управления.
> Световые индикаторы  и  загораются, затем гаснут. Режим открывания для пешехода активирован на этой клавише.

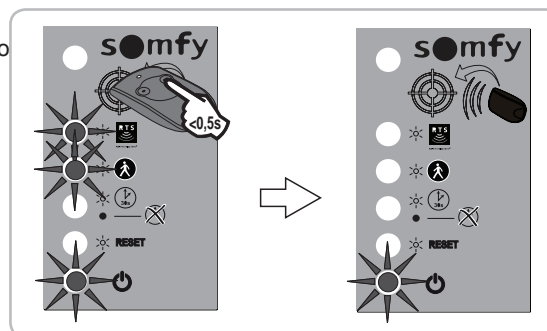

■ Выключение режима открывания для пешехода

Для отмены активации режима открывания для пешехода на клавише, повторите действия по активации режима открывания для пешехода (изложен выше) для этой клавиши.

■ Работа ваших ворот в режиме открывания для пешехода

Частичное открывание (привод M1) нажатием активированной клавиши.

Остановка в ходе движения новым нажатием активированной клавиши.

Закрывание новым нажатием активированной клавиши .

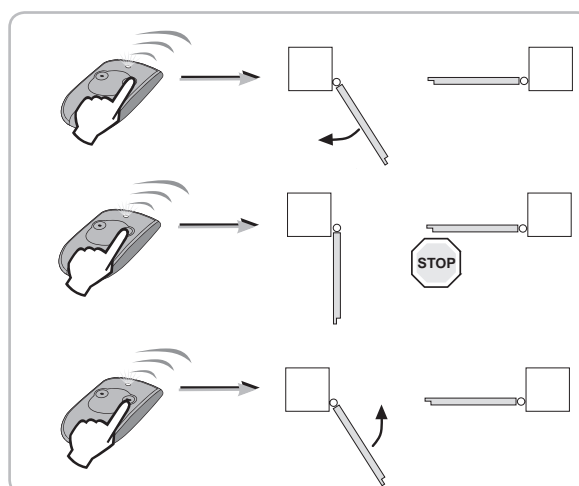

Внесение в память пультов дистанционного управления

■ Выбор клавиш двух или четырех-клавишного пульта дистанционного управления

Вы можете внести в память любую клавишу пульта дистанционного управления для полного открывания ворот.

Следующая клавиша, если она активирована (кроме клавиши 1), обеспечит открывание ворот для пешехода (см. страницу 23 для активации режима открывания для пешехода).

i Программирование режима открывания для пешехода на клавише 1 невозможно.

Свободные клавиши или не активированная клавиша открывания для пешехода могут быть использованы для управления другими средствами механизации (дверь гаража, рольставни и т. п.).

Возможные комбинации клавиш Полное открывание / открывание для пешехода на пульте дистанционного управления:

2 клавиши

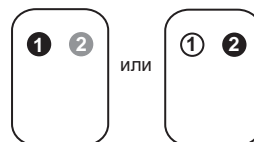

4 клавиши

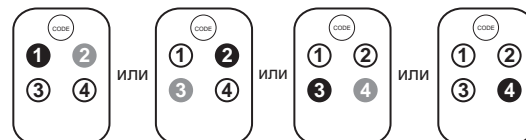

● Полное открывание ● Открывание для пешехода (если активирована) ○ Свободна

■ Внесение в память 2 или 4-клавишного пульта дистанционного управления

- 1 Положите вносимый в память пульт дистанционного управления на мишень.
- 2 Кратковременно нажмите клавишу пульта дистанционного управления, которая будет управлять ПОЛНЫМ открыванием ворот.
> Световой индикатор загорается, затем гаснет, когда Вы отпускаете клавишу пульта дистанционного управления. Клавиша внесена в память.

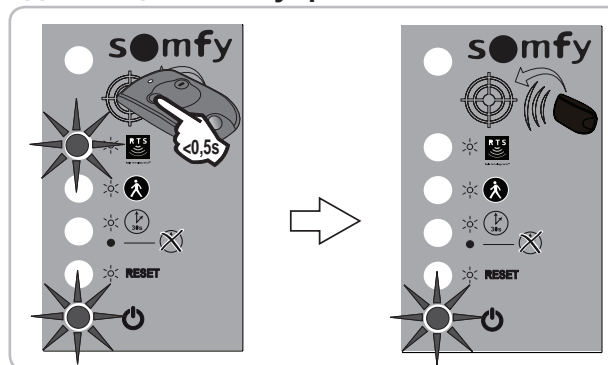

■ 3-клавишные пульты дистанционного управления

- Внесение в память 3-клавишного пульта дистанционного управления

- 1 Положите вносимый в память пульт дистанционного управления на мишень.
- 2 Кратковременно нажмите клавишу Подъем или Опускание пульта дистанционного управления.
> Световой индикатор загорается, затем гаснет. Пульт дистанционного управления внесен в память.

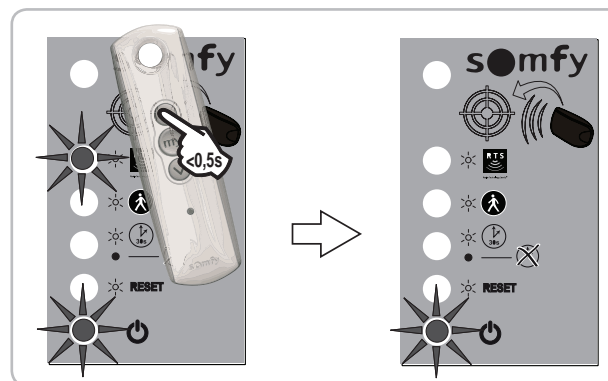

- Работа 3-клавишного пульта дистанционного управления

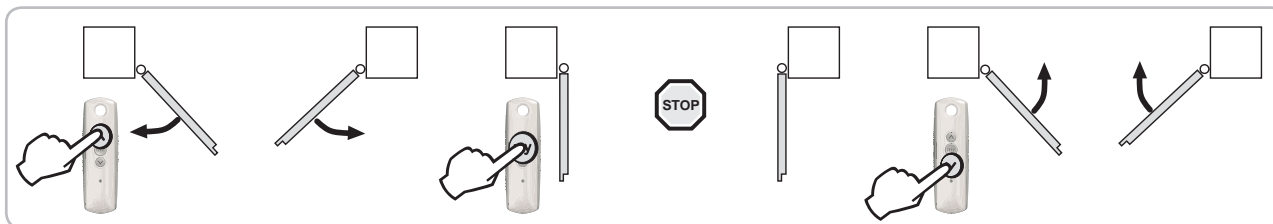

Открывание нажатием клавиши Подъем.

Остановка в ходе движения нажатием средней клавиши.

Закрывание нажатием клавиши Опускание.

3-клавишные пульты дистанционного управления стационарные устройства управления не обеспечивают управление открыванием ворот для пешехода.

! Если Вы внесли в память 16 пультов дистанционного управления и вносите в нее 17^{ый} пульт, первый запомненный пульт дистанционного управления будет удален из памяти и так далее.

Электропроводка принадлежностей

■ Общая схема прокладки кабелей принадлежностей

i Если Вы хотите подключить несколько принадлежностей к выводу BUS электронного блока, мы рекомендуем использовать провод сечением 0,3 мм² (пример: телефонный провод) вместо провода сечением 0,75 мм².

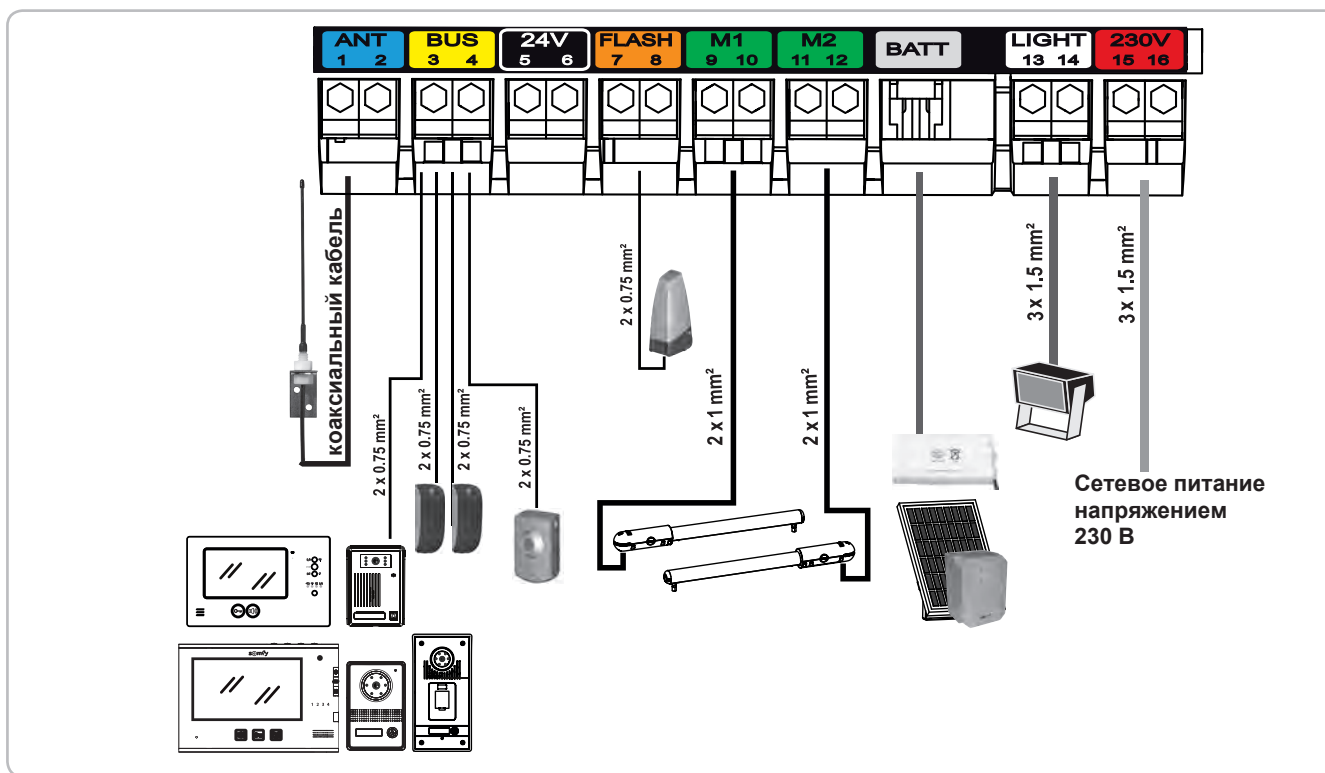

■ Фотоэлементы

2400939



Согласно стандарту EN 12453, касающемуся безопасной эксплуатации дверей и ворот с приводом, использование блока ТАНОМА / Somfy Vox для управления механизмом гаражной двери или ворот вне поля видимости пользователя, требует обязательной установки устройства безопасности типа фотоэлемента.

Проверяйте нормальную работу фотоэлементов не реже, чем через каждые полгода.

Комплект фотоэлементов включает в себя:

- излучающий фотоэлемент (EX),
- принимающий фотоэлемент (RX).

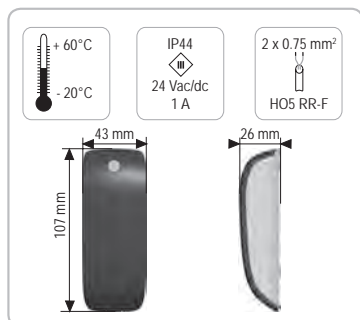

● Расположение фотоэлементов



● Электропроводка фотоэлементов

	TX:		RX:			
	1	2	1	2	3	5
Желтая этикетка (BUS)	3	4	3	4	X	X

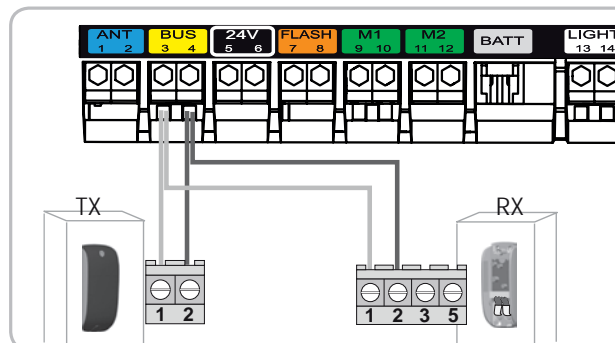



● **Распознавание фотоэлементов электроникой привода в последовательном режиме**

1 Положите 2 или 4 -клавишный пульт дистанционного управления на мишень.

Нажмите клавишу 1  пульта дистанционного управления и удерживайте ее, пока не начнет мигать

1 После выполнения этапа 1, Вы можете выполнить следующие этапы дистанционно (без укладывания пульта дистанционного управления на мишень).

2 световой индикатор .

Кратковременно нажмите клавишу 2  пульта дистанционного управления и удерживайте ее, пока не погаснет, а затем начнет мигать световой индикатор .

3 Нажмите два раза клавишу 1  пульта дистанционного управления.

Примечание: в режиме автоматического закрывания фотоэлементы распознаются электроникой привода в момент включения режима автоматического закрывания (см. страницу 22).

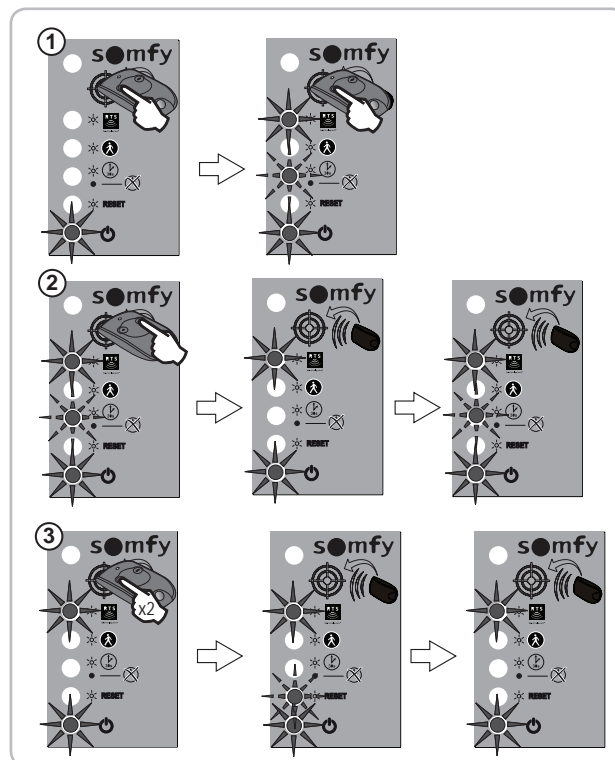

● **Устранение фотоэлементов**

Если Вы отключаете фотоэлементы:

- в последовательном режиме повторите распознавание фотоэлементов электроникой привода в последовательном режиме,
- в режиме автоматического закрывания повторите действия по включению режима автоматического закрывания, приведенные на стр. 22.

● **Затемнение фотоэлементов**

Если фотоэлементы затемняются при закрывании ворот, ворота останавливаются и изменяют направление движения на обратное.

Если ворота закрыты и фотоэлементы затемнены, ворота не открываются.

Если ворота открыты и фотоэлементы затемнены, ворота не закрываются.

■ **Оранжевый проблесковый маячок**

2400596



● **Электропроводка проблескового маячка**

Подключите проблесковый маячок к выводам 7 и 8 (оранжевая этикетка «FLASH») блока управления.

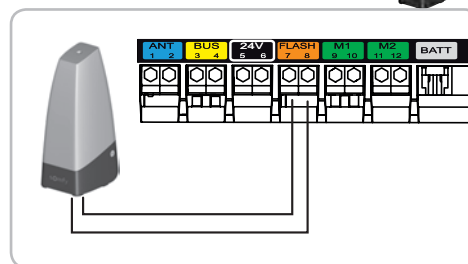

● **Сигнализация движения ворот**

Проблесковый маячок мигает во время движения ворот.

■ **Освещение зоны**

 Это вспомогательное оборудование не совместимо с питанием от солнечной батареи.

● **Электропроводка освещения зоны**

Подключите приборы освещения зоны к выводам 13 и 14 (белая этикетка «LIGHT») блока управления.

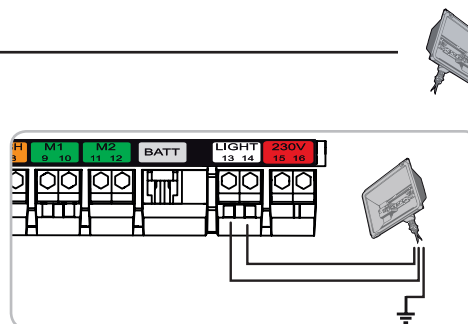

● **Сигнализация движения ворот**

Освещение зоны включается при каждом запуске привода. Оно автоматически гаснет через 1 минуту 30 секунд после окончания движения ворот.

■ Аккумуляторная батарея аварийного питания

2400720



Это вспомогательное оборудование не совместимо с питанием от солнечной батареи.

Аккумуляторная батарея аварийного питания обеспечивает работу ворот (единовременное движение одной створки ворот) в случае неисправности электропитания.

Она встраивается и подключается непосредственно в блоке управления приводом.

Для повышения запаса времени работы аккумуляторной батареи проводные органы управления отключаются, управление воротами обеспечивают только дистанционные пульты и радиочастотные приборы управления.

Световой индикатор  мигает (1 мигание), когда привод работает с питанием от аккумуляторной батареи.

● Технические характеристики аккумуляторной батареи

- Запас работоспособности: 10 циклов подряд или 24 часа на воротах, поддерживаемых в образцовом состоянии.
- Оптимальная продолжительность зарядки перед применением аккумуляторной батареи: 48 часов зарядки.
- Долговечность аккумуляторной батареи: 3 года.

Для обеспечения оптимального срока службы аккумуляторной батареи рекомендуется трижды в год отключать основное электропитание и выполнять несколько циклов работы привода при питании от аккумуляторной батареи.

● Электропроводка и установка аккумуляторной батареи

Подключите аккумуляторную батарею к предусмотренному для нее выводу (серая этикетка «BATT») блока управления.

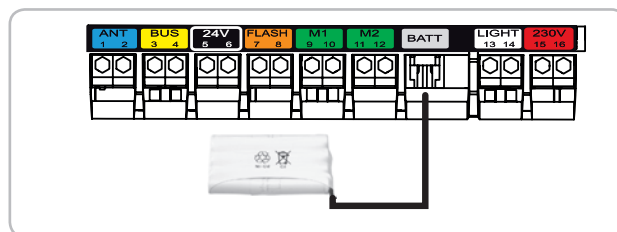

Установите аккумуляторную батарею на электронный блок с помощью двусторонней клейкой ленты.

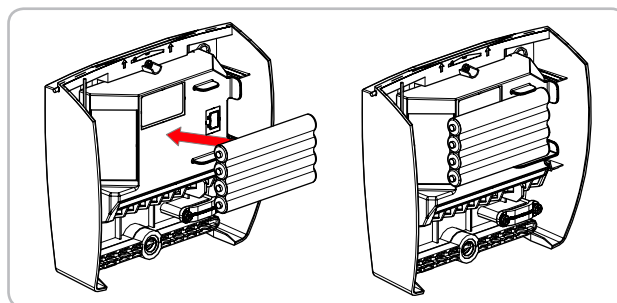

■ Переключатель с ключом

2400597



Это вспомогательное оборудование не совместимо с питанием от солнечной батареи.
Мы рекомендуем кодовую радиочастотную клавиатуру (страница 28).

Подключите контакт с ключом к выводам 3 и 4 (желтая этикетка «BUS») блока управления.

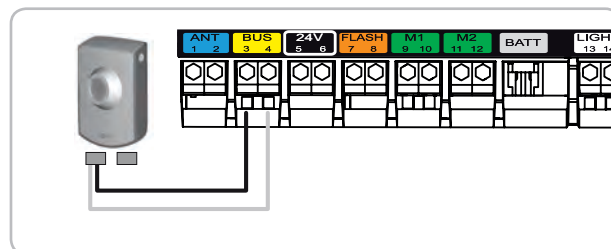

■ Видеофон

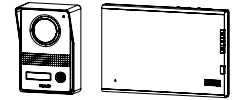

Это вспомогательное оборудование не совместимо с питанием от солнечной батареи.

Подключите выход механического контакта (COM и NO) уличной панели к выводам 3 и 4 (желтая этикетка «BUS») электронного блока привода.

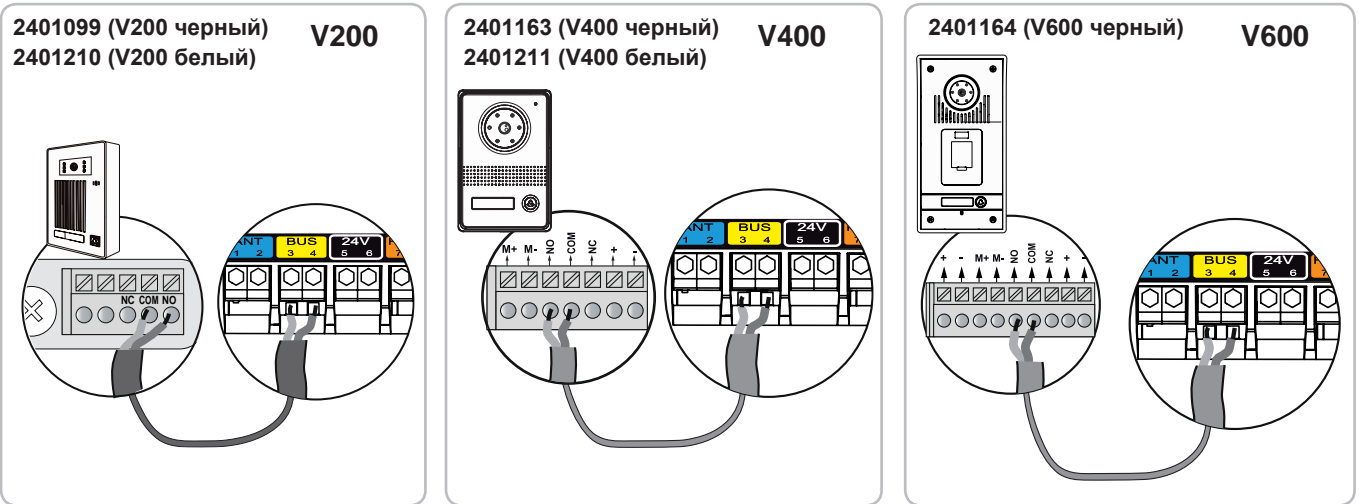

■ Выносная антенна

2400472

Выносная антенна с большим полем действия может заменить проводную антенну.

Она устанавливается на вершине столба и должна быть открыта.

Она подключается к выводам 1 и 2 (синяя этикетка «ANT») блока управления:

- сердечник провода на выводе 1,
- "массовая" оплетка на выводе 2.

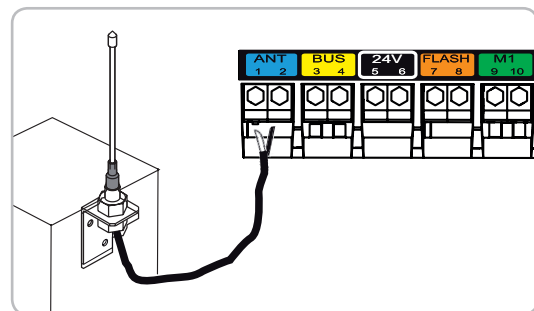

■ Кодовая радиочастотная клавиатура

2400625



■ Многофункциональный пульт дистанционного управления

2400660



■ 2-клавишный пульт дистанционного управления

Keytis NS 2 RTS

2400549



■ 4-клавишный пульт дистанционного управления

Keytis NS 4 RTS

2400576



Солнечные батареи - Комплект Solar Set Somfy - обозн.24000961



Никогда не подключайте привод к питанию напряжением 230 В, если он подключен к питанию от солнечной батареи: это может привести к повреждению электроники привода.

Когда привод работает с питанием от солнечной батареи:

- только пульты дистанционного управления и радиочастотные приборы обеспечивают управление воротами (проводные органы управления не действуют),
- проводные устройства безопасности (фотоэлементы, проблесковый маячок) остаются действующими.

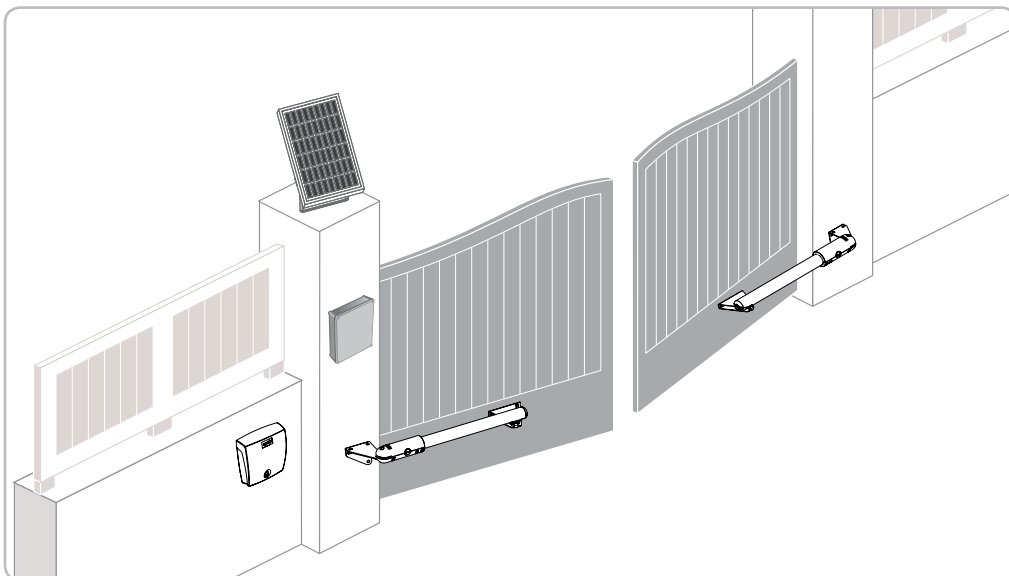

■ Подключение питания от солнечной батареи

Присоедините кабель питания от солнечной батареи к выводу серого цвета «BATT» блока управления привода.

■ Советы по использованию

Если ворота выполнены из брусьев, рекомендуется защищать зону доступа к рычагу привода снаружи домовладения.

Для ограничения потребления энергии приводом ворот рекомендуется:

- закрывать ворота для оптимизации зарядки аккумуляторных батарей,
- не оставлять ворота открытыми более чем на 2 дня,
- включать режим автоматического закрывания ворот (см. страницу 22).

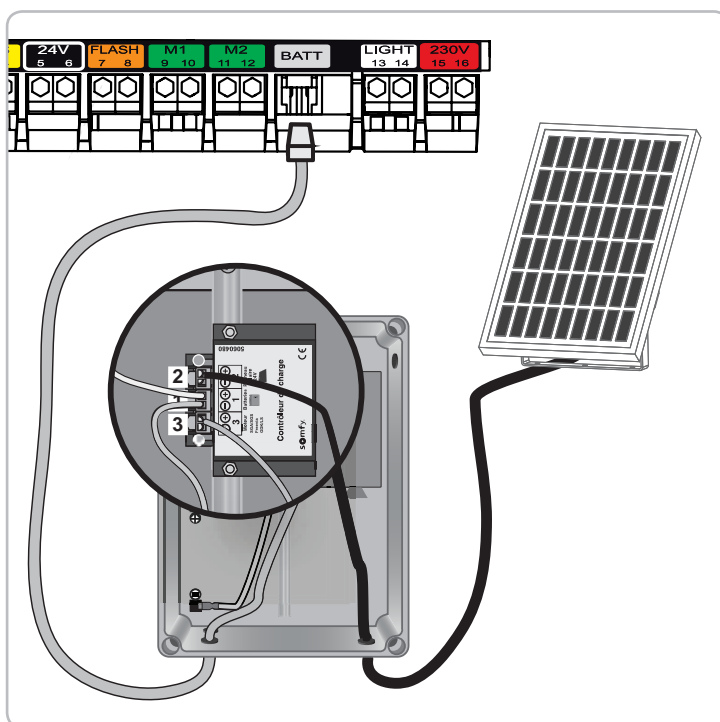

ПОИСК НЕИСПРАВНОСТЕЙ



Отключайте напряжение питания установки на время очистки или выполнения других операций технического обслуживания.

■ Диагностика

ДИАГНОСТИКА		УСТРАНЕНИЕ НЕИСПРАВНОСТЕЙ
Приводы не реагируют на команды с пульта дистанционного управления	Малая зона действия пульта дистанционного управления	- Проверьте элемент питания пульта дистанционного управления (см. раздел "Замена элемента питания в разделе" ниже). - Проверьте антенну блока управления (электропроводка, положение, см. страницу 21). - Убедитесь в отсутствии внешних помех для радиочастотного сигнала (опора электропередачи, металлические стены и т. п.). Если помехи имеют место, предусмотрите наружную антенну.
	Пульт дистанционного управления не внесен в память	Внесите в память пульт дистанционного управления (см. страницу 24).
Световой индикатор блока управления погашен	Привод не получает питания	- Проверьте сетевое электропитание. - Проверьте кабель питания.
	Наружная освещенность очень слаба = привод находится в режиме ожидания	Увеличьте освещенность блока управления (например, с помощью переносной лампы), если хотите выполнить настройки.
Световой индикатор блока управления мигает:		
1 мигание	Работа с аккумуляторной батареей аварийного питания	Проверьте сетевое электропитание.
2 мигания	Привод находится в ожидании программирования хода створок ворот	Запустите программирование хода створок ворот (см. страницу 20).
3 мигания	Отказ фотоэлементов:	
	- Фотоэлементы затемнены	Удалите препятствие, затемняющее фотоэлементы.
	- Фотоэлементы плохо совмещены	Скорректируйте их совмещение (см. руководство, поставляемое с фотоэлементами).
	- Неисправность электропроводки фотоэлементов	Выполните электропроводку фотоэлементов в соответствии с указаниями на стр.25 .
4 мигания	- Фотоэлементы отсутствуют или отключены	- Убедитесь, что фотоэлементы нормально подключены. - Если фотоэлементы намеренно отключены и дверь работает в режиме автоматического закрывания, выключите этот режим (см. страницу 22).
	Короткое замыкание на выходе BUS (выводы 3–4) блока управления	Проверьте вспомогательное оборудование, подключенное к выходу BUS блока управления.
5 миганий	Срабатывание тепловой защиты электронного блока	Дайте электронному блоку остыть до тех пор, пока световой индикатор не начнет снова светиться постоянным светом.
6 миганий	Короткое замыкание на выходе 24 В (выводы 5–6) блока управления	Проверьте вспомогательное оборудование, подключенное к выходу 24 В блока управления.
	Короткое замыкание в цепи проблескового маячка (выводы 7–8) блока управления	Проверьте электропроводку проблескового маячка (см. страницу 26).
	Короткое замыкание в цепи привода	Проверьте электропроводку привода (см. страницу 18).
Режим автоматического закрывания не включается (световой индикатор остается погашенным).	Не установлены фотоэлементы	Установите фотоэлементы (см. поставляемое вместе с фотоэлементами руководство для установки и страницу 25 для электропроводки).

■ Техническая поддержка

Если неисправность сохраняется или по любой иной проблеме, или для запроса сведений по вашему приводу, Вы можете обратиться к советникам компании Somfy.

■ Замена элемента питания пульта дистанционного управления

Обычный срок службы элемента питания составляет 2 года.

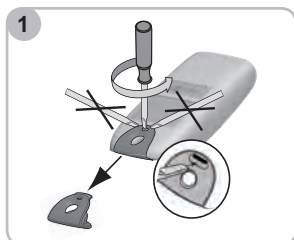

1 Снимите зажим пульта дистанционного управления.

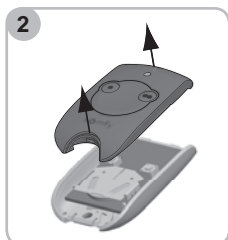

2 Откройте пульт дистанционного управления.

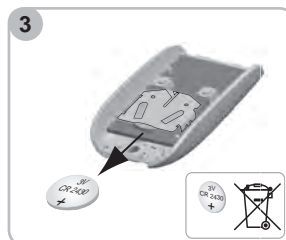

3 Извлеките элемент питания с помощью отвертки.

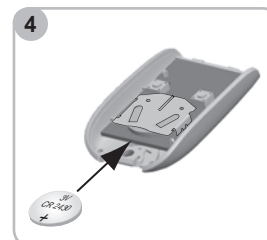

4 Замените элемент питания (3 В CR 2430).

■ Удаление настроек

Будут удалены: ход створок ворот и включение режима автоматического закрывания ворот.

Когда удалять настройки?

После настройки хода створок ворот, если изменяются настройка упора конца хода открывания или электропроводка приводов. В случае несвоевременного обнаружения препятствий, связанных с нормальным износом ворот.

- 1 Положите 2 или 4 -клавишный пульт дистанционного управления на мишень.

Нажмите клавишу 1 пульта дистанционного управления и удерживайте ее, пока не начнет мигать световой индикатор .
- 2 Нажмите один раз клавишу 1 пульта дистанционного управления.

> Световой индикатор RESET мигает.
- 3 Нажмите и удерживайте клавишу 2 пульта дистанционного управления, пока не загорится световой индикатор RESET.

Отпустите клавишу 2.
> Световой индикатор  мигает.

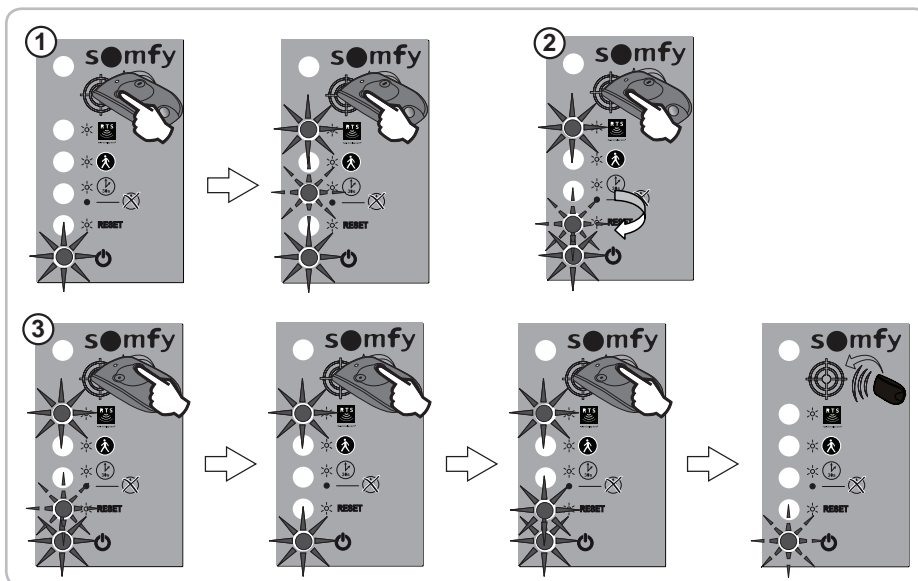

■ Удаление настроек и внесенных в память пультов дистанционного управления

Будут удалены: ход створок ворот, включение режима автоматического закрывания ворот и все внесенные в память пульты дистанционного управления или радиочастотные приборы управления.

- 1 Положите 2 или 4 -клавишный пульт дистанционного управления на мишень.

Нажмите клавишу 1 пульта дистанционного управления и удерживайте ее, пока не начнет мигать световой индикатор .
- 2 Нажмите один раз клавишу 1 пульта дистанционного управления.

> Световой индикатор RESET мигает.
- 3 Нажмите и удерживайте клавишу 2 пульта дистанционного управления, пока не загорятся все световые индикаторы.

Отпустите клавишу 2.
> Световой индикатор  мигает.

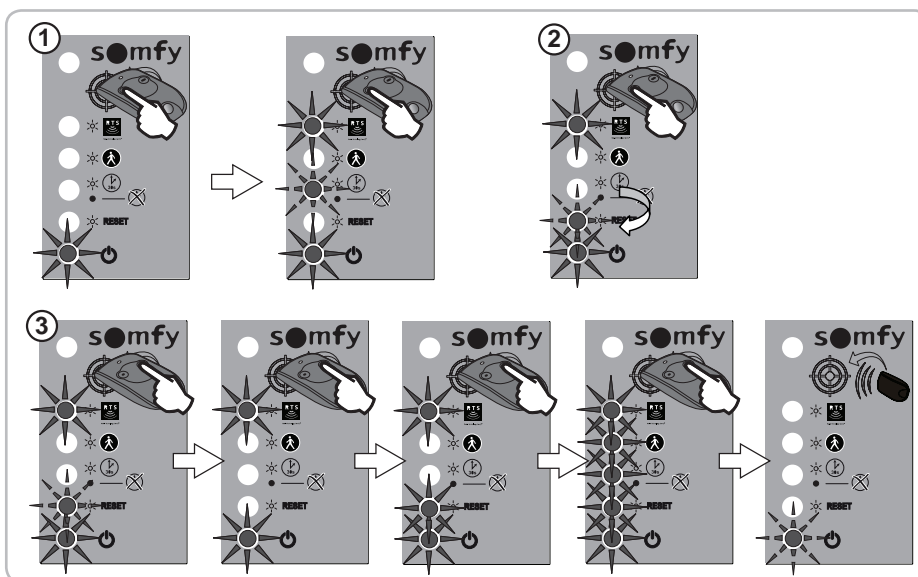

■ Разблокировка / блокировка приводов

При разблокированных приводах, ворота могут открываться и закрываться вручную и отказе электрооборудования.

Разблокировка приводов

Отсоедините устройство для разблокировки, затем снимите привод с крепежной лапки на створке ворот.

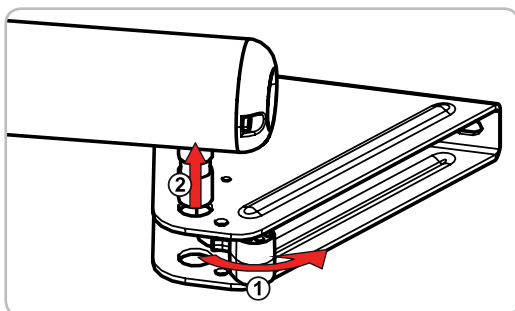

Блокировка приводов

Установите привод. Защелкните устройство разблокировки на пальце привода, чтобы заблокировать его.

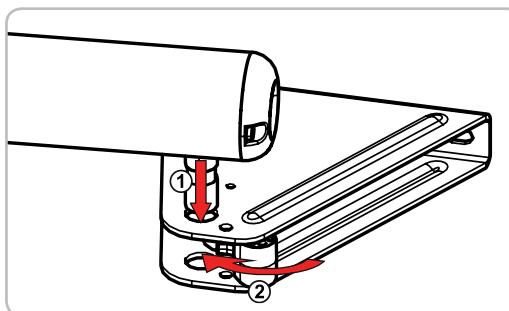

Somfy
50 Avenue du Nouveau Monde
BP 250 - 74307 Cluses Cedex
France

www.somfy.com

«ЗОМФИ»ООО

ул. Сторожевая, д. 26, стр. 1

111020, Москва, Россия

Техническая поддержка:

Тел: 8 (800) 555-60-70

Email: info@somfy.ru

www.somfy.ru

«ЗОМФИ»ТОВ

вул. Дімітрова, д. 34

08131, Софіївська Борщагівка,

Київ, Україна

