

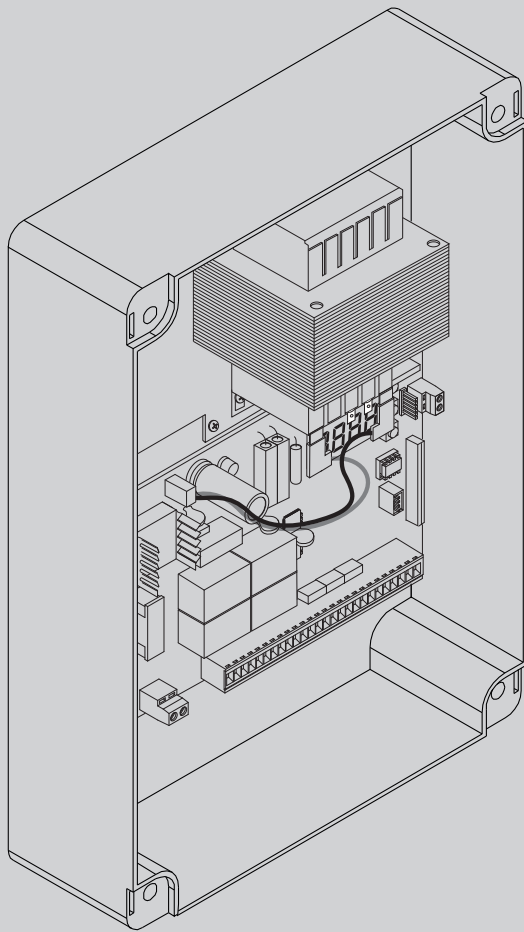

D812808 00101_04-04-10-16

БЛОК УПРАВЛЕНИЯ



РУКОВОДСТВО ПО УСТАНОВКЕ И ЭКСПЛУАТАЦИИ

THALIA



AZIENDA CON SISTEMA DI GESTIONE INTEGRATO CERTIFICATO DA DNV = UNI EN ISO 9001:2008 = UNI EN ISO 14001:2004



Atenção! Ler atentamente as "Instruções" que se encontram no interior! Προσοχή! Διαβάστε με προσοχή τις "Προειδοποιήσεις" στο εσωτερικό! Uwaga! Należy uważnie przeczytać "Ostrzeżenia" w środku! Внимание! Внимательно прочтите находящиеся внутри "Инструкции"! Varování! Přečtěte si pozorně kapitolu "Upozornění"! Dikkat! İçinde bulunan "Uyarıları" dikkatle okuyunuz!

ПРЕДУПРЕЖДЕНИЯ И РЕКОМЕНДАЦИИ ДЛЯ УСТАНОВЩИКА

ВНИМАНИЕ! Важные инструкции по технике безопасности. Прочитайте и внимательно соблюдайте все меры предосторожности и инструкции, сопровождающие изделие, поскольку неправильная установка может причинить вред людям, животным или имуществу. В рекомендациях и инструкциях приведены важные сведения, касающиеся техники безопасности, установки, эксплуатации и технического обслуживания. Храните инструкции в папке с технической документацией, чтобы можно было проконсультироваться с ними в будущем.

ОБЩИЕ ПРАВИЛА ПО ТЕХНИКЕ БЕЗОПАСНОСТИ

Данное изделие было спроектировано и изготовлено исключительно для типа эксплуатации, указанного в данной документации. Использование изделия не по назначению может причинить ущерб изделию и вызвать опасную ситуацию.

- Конструктивные элементы машины и установка должны осуществляться в соответствии со следующими европейскими директивами, где они применимы: 2014/30/CEE, 2014/35/CEE, 2006/42/CEE, 2011/305/CEE, 99/05/CEE и их последующими изменениями. Что касается стран, не входящих в ЕС, то, помимо действующих национальных норм, для обеспечения надлежащего уровня техники безопасности, также следует соблюдать вышеуказанные нормы.
- Компания, изготовившая данное изделие (далее «компания»), снимает с себя всякую ответственность, происходящую в результате использования не по назначению или использования, отличного от того, для которого предназначено изделие и которое указано в настоящем документе, а также в результате несоблюдения надлежащей технической практики при производстве закрывающих конструкций (дверей, ворот и т.д.), и деформаций, которые могут возникнуть в ходе эксплуатации.
- Установка должна осуществляться квалифицированным персоналом (профессиональным установщиком, согласно стандарту EN12635) с соблюдением надлежащей технической практики и действующего законодательства.
- Перед установкой изделия провести все структурные изменения, касающиеся создания границ безопасности и защиты или изоляции всех зон, в которых есть опасность раздавливания, разрыва, захвата и опасных зон в целом, согласно предписаниям стандартов EN 12604 и 12453 или возможных местных норм по монтажу. Проверить, что существующая конструкция отвечает необходимым требованиям прочности и устойчивости.
- Перед началом установки проверить целостность изделия.
- Компания не несет ответственность за несоблюдение надлежащей технической практики при создании и техобслуживании подлежащих моторизации переплетов, а также за деформации, которые могут произойти при эксплуатации.
- Проверить, чтобы заявленный интервал температуры был совместим с местом, предназначенным для установки автоматического устройства.
- Запрещается устанавливать это изделие во взрывоопасной атмосфере: присутствие легковоспламеняющегося газа или дыма создает серьезную угрозу безопасности.
- Перед проведением любых работ с оборудованием отключите подачу электроэнергии. Отсоедините также аккумуляторные батареи, если таковые имеются.
- Перед подключением электропитания убедиться, что данные на паспортной табличке соответствуют показателям распределительной электросети, а также что выше по линии электроустановки имеется дифференциальный выключатель и защита от токовых перегрузок подходящей мощности. В сети питания автоматики необходимо предусмотреть прерыватель или многополюсный термомангнитный выключатель, обеспечивающий полное отключение в условиях категории перенапряжения III.
- Проверить, чтобы до сети питания был установлен дифференциальный выключатель с порогом, не превышающим 0,03 А, и с иными характеристиками, предусмотренными действующим законодательством.
- Проверить, чтобы заземление было сделано правильно: заземлить все металлические части закрывающегося устройства (двери, ворота и т.д.), а также все компоненты оборудования, снабженные заземляющими жабками.
- Установку необходимо выполнять с использованием предохранительных и управляющих устройств, соответствующих стандартам EN 12978 и EN 12453.
- Сила импульса может быть уменьшена путем использования деформируемых кромок.
- В случае, если сила импульса превышает значения, предусмотренные законодательством, применяйте электрочувствительные или чувствительные к давлению приборы.
- Использовать все предохранительные устройства (фотоэлементы, чувствительные кромок и т.д.), необходимые для защиты участка от опасности удара, раздавливания, захвата, разрыва. Учитывайте действующее законодательство и директивы, принципы надлежащей технической практики, тип эксплуатации, помещение, в котором осуществляется установка, логику работы системы и силы, порождаемые автоматическим оборудованием.
- Установите знаки, предусмотренные действующим законодательством, чтобы обозначить опасные зоны (остаточные риски). Каждая установка должна быть обозначена заметным образом согласно предписаниям стандарта EN 13241-1.
- По окончании установки прикрепить идентификационную табличку двери/ворот.
- Это изделие не может быть установлено на створках, в которые встроены двери (за исключением случаев, когда двигатель приводится в действие исключительно при закрытой двери).
- При установке автоматики на высоте менее 2,5 м или при наличии к ней свободного доступа, необходимо обеспечить надлежащую степень защиты электрических и механических компонентов.
- Только для автоматики для рулонных ворот
 - 1) Движущиеся компоненты двигателя должны устанавливаться на высоту более 2,5 м над уровнем пола или над другим уровнем, чтобы можно было позволить осуществить к нему доступ.
 - 2) Редукторный двигатель должен устанавливаться в изолированном пространстве, оснащенном защитным ограждением для того, чтобы доступ к нему был возможен только при использовании инструментов.
- Установить любой стационарный привод вдали от подвижных частей в таком положении, чтобы это не могло создавать опасность. В особенности приводы, работающие в режиме «присутствия человека», должны быть расположены так, чтобы была непосредственно видна управляемая часть, и, за исключением приводов, которые закрываются на ключ, должны быть установлены на минимальной высоте 1,5 м и так, чтобы посторонние лица не имели к ним доступ.
- Установить на хорошо видимом месте, по крайней мере, одно световое сигнальное (мигающее) устройство, а также прикрепить к корпусу табличку с надписью «Внимание».
- Прикрепить постоянную этикетку информацией о работе ручного разблокирования автоматической установки, поместив ее вблизи привода.
- Убедиться, что во время операции не будет механических рисков или что была предусмотрена защита от них, в особенности таких, как опасность удара, раздавливания, захвата и разрыва между ведомой частью и окружающими частями.
- После осуществления установки убедитесь, что двигатель автоматики настроен надлежащим образом и что системы защиты и разблокирования правильно работают.
- При проведении любых работ по техническому обслуживанию или ремонту используйте только фирменные запасные части. Компания снимает с себя всякую ответственность, связанную с безопасностью и правильным функционированием автоматики, в случае использования компонентов других производителей.
- Нельзя вносить никакие изменения в компоненты автоматики, не получив явного разрешения от Компании.
- Проинструктируйте пользователя оборудования о возможных остаточных рисках, установленных системах управления и осуществлении операции открытия в руч-

ную при аварийной ситуации: передайте руководство по эксплуатации конечному пользователю.

- Утилизация упаковочных материалов (пластика, картона, полистирола и т.д.) должна выполняться согласно действующим нормам. Не оставляйте нейлоновые и полистироловые пакеты в доступном для детей месте.

СОЕДИНЕНИЯ

ВНИМАНИЕ! Для подключения к сети используйте: многожильный кабель с минимальным сечением 5 x 1,5 мм² или 4 x 1,5 мм² для трехфазного питания или 3 x 1,5 мм² для однофазного питания (например, допускается использование кабеля типа H05RN-F с сечением 4 x 1,5 мм²). Для подключения вспомогательного оборудования следует использовать провода с минимальным сечением 0,5 мм².

- Необходимо использовать только кнопки с пропускной способностью не менее 10А-250В.
- Провода должны быть связаны дополнительным креплением у клемм (например, с помощью хомута) для того, чтобы часть отделилась части, находящаяся под напряжением, от частей с безопасным сверхнизким напряжением.
- Во время установки токоподводящий кабель должен быть освобожден от оболочки таким образом, чтобы позволить соединить заземляющий провод с соответствующей клеммой, оставив при этом активные провода как можно более короткими. В случае ослабления крепления кабеля провод заземления следует натягивать в последнюю очередь.

ВНИМАНИЕ! Провода с безопасным сверхнизким напряжением должны быть физически разобщены от проводов с низким напряжением.

Доступ к частям, находящимся под напряжением, должен предоставляться исключительно квалифицированному персоналу (профессиональному установщику).

ПРОВЕРКА АВТОМАТИКИ И ТЕХОБСЛУЖИВАНИЕ

Перед окончательным вводом автоматики в эксплуатацию и в ходе операций по техобслуживанию тщательно проверяйте следующие пункты:

- Проверить, чтобы все компоненты были прочно закреплены;
- Проверить операцию по запуску и остановке в случае ручного привода.
- Проверить логическую схему стандартной работы или работы в особом режиме.
- Только для раздвижных ворот: проверить правильность сцепления зубчатой рейки и шестерни с зазором 2 мм вдоль всей зубчатой рейки; всегда содержать ходовой рельс в чистоте, без детритов.
- Только для раздвижных ворот и дверей: проверить, чтобы путь скольжения ворот был линейным, горизонтальным, и чтобы колеса были пригодны для того, чтобы выдержать вес ворот.
- Только для подвешенных раздвижных ворот (Cantilever): проверить, чтобы во время маневра не было провисания и вибраций.
- Только для распашных ворот: проверить, чтобы ось вращения створок была совершенно вертикальной.
- Только для шлагбаумов: перед тем как открыть люк, пружина должна быть разряжена (вертикальная стрела).
- Проверить правильность функционирования всех предохранительных устройств (фотоэлементы, чувствительные кромок и т.д.) и правильность регулировки устройств, предохраняющего от раздавливания, проконтролировав, чтобы сила импульса, измеренная в точках, предусмотренных стандартом EN 12445, была меньше предусмотренной стандартом EN 12453.
- Сила импульса может быть уменьшена путем использования деформируемых кромок.
- Проверить функциональность аварийного управления, если есть.
- Проверить операции открытия и закрытия с установленными управляющими устройствами.
- Проверить целостность электрических соединений и кабельных проводов, в особенности состояние изолирующих оболочек и уплотнительных кабельных вводов.
- В ходе техобслуживания очистить оптические элементы фотоэлементов.
- На период нахождения автоматики в нерабочем состоянии необходимо включить аварийное разблокирование (см. параграф «АВАРИЙНОЕ УПРАВЛЕНИЕ») с тем, чтобы поставить на холостой ход ведомую часть и позволить открывать или закрывать ворота вручную.
- Если силовой кабель поврежден, его следует заменить у изготовителя или в службе технической поддержки, либо силами персонала, имеющего соответствующую квалификацию, чтобы не допустить возникновения каких-либо рисков.
- Если устанавливаются устройства типа "D" (согласно определению стандарта EN12453), соединенные в непроверенном режиме, предписывать проведение обязательного техобслуживания с периодичностью, по крайней мере, раз в полгода.
- Описанное выше техобслуживание должно повторяться по крайней мере ежегодно или через меньшие интервалы времени в случае, если характеристики места установки этого требуют.

ВНИМАНИЕ!

Помните, что механизация необходима для упрощения эксплуатации ворот/двери и не разрешает проблем, вызванных дефектами и неисправностями в результате установки или отсутствием техобслуживания.



УТИЛИЗАЦИЯ

Уничтожение материалов должно осуществляться в соответствии с действующими нормами. Не выбрасывайте ваш бракованный прибор, использованные батарейки или аккумуляторы вместе с бытовыми отходами. Вы несете ответственность за возврат всех ваших отходов от электрических или электронных приборов, оставляя их в пункте сбора, предназначенном для их переработки.

ДЕМОНТАЖ

В случае если автоматическое оборудование демонтируется для того, чтобы быть смонтированным в другом месте, необходимо:

- Отключить электропитание и отсоединить все электрооборудование.
- Снять исполнительный механизм с крепежного основания.
- Снять с установки все компоненты.
- В случае, если некоторые компоненты не могут быть сняты или оказались поврежденными, их следует заменить.

ЗАЯВЛЕНИЯ О СООТВЕТСТВИИ МОЖНО ПОСМОТРЕТЬ НА ВЕБ-САЙТЕ ПО АДРЕСУ: <http://www.bft-automation.com/CE>
РУКОВОДСТВА ПО МОНТАЖУ И ЭКСПЛУАТАЦИИ ДОСТУПНЫ В РАЗДЕЛЕ ЗАГРУЗКИ.

Все, что прямо не предусмотрено в настоящем руководстве, не разрешено. Исправная работа исполнительного механизма гарантируется только при соблюдении указаний, приведенных в данном руководстве. Компания не несет ответственности за ущерб, причиненный в результате несоблюдения указаний, приведенных в данном руководстве.
Оставляя неизменными существенные характеристики изделия, Компания оставляет за собой право в любой момент по собственному усмотрению и без предварительного уведомления вносить в изделие подлежащие изменения, улучшающие его технические, конструктивные и коммерческие свойства.

**ПРЕДУПРЕЖДЕНИЯ И РЕКОМЕНДАЦИИ ДЛЯ
ПОЛЬЗОВАТЕЛЯ**

ВНИМАНИЕ! Важные инструкции по технике безопасности. Прочитайте и внимательно соблюдайте все меры предосторожности и инструкции, сопровождающие изделие, поскольку использование не по назначению может причинить вред людям, животным или имуществу. Сохраните инструкции, чтобы можно было проконсультироваться с ними в будущем и передать их всем иным возможным пользователям установки. Это изделие должно быть использовано только в целях, для которых оно было специально установлено. Любое другое использование будет считаться использованием не по назначению и, следовательно, опасным. Изготовитель не будет нести ответственность за возможный ущерб, вызванный использованием не по назначению, ошибочной или неразумной эксплуатацией.



Наша Компания благодарит Вас за выбор данного изделия и выражает уверенность в том, что с ним Вы приобретете все эксплуатационные качества, необходимые для Ваших целей.

Данное изделие соответствует нормам, действующим в технической сфере, а также предписаниям по технике безопасности, если оно было надлежащим образом установлено квалифицированным и опытным персоналом (профессиональным монтажником).

Автоматическое оборудование при правильном монтаже и эксплуатации удовлетворяет стандартам по безопасности использования. Тем не менее, для предупреждения случайных неполадок рекомендуется соблюдать некоторые правила поведения:

- В радиусе действия автоматики, особенно при ее работе, не должно находиться детей и взрослых, а также всевозможных предметов.
- Не разрешайте детям играть или находиться в радиусе действия автоматики.
- Прибор может использоваться детьми старше 8 лет и лицами с ограниченными физическими, сенсорными или умственными возможностями, либо не имеющими опыта или требуемых знаний, только под присмотром или после получения ими инструкций по безопасной эксплуатации прибора и при понимании связанных с ним опасностей. Дети не должны играть с прибором. Чистка и обслуживание, которые должны осуществляться пользователем, не должны осуществляться детьми без присмотра.
- Необходимо присматривать за детьми, чтобы быть уверенным, что они не играют с механизмом. Не разрешайте детям играть с фиксированными регуляторами. Хранить пульты дистанционного управления в недоступном для детей месте.
- Избегайте работы вблизи шарниров или движущихся механических органов.
- Нельзя препятствовать движению створки или пытаться открыть вручную дверь, если не был разблокирован исполнительный механизм при помощи специальной рукоятки разблокирования.
- Нельзя находиться в радиусе действия моторизованной двери или моторизованных ворот во время их движения.
- Не оставляйте пульт радиоуправления или другие управляющие устройства в зоне досягаемости детей, чтобы не допустить произвольного запуска автоматики.
- Подключение устройства ручного разблокирования может вызвать неконтролируемые движения двери при наличии механических повреждений или условий нарушения равновесия.
- Если есть устройство открытия рольставен: внимательно следите за движущимися рольставнями, не подпускайте близко людей, пока они не закроются полностью. Необходимо с большой осторожностью включать разблокирование, если оно есть, поскольку открытые рольставни могут быстро упасть в случае износа или поломки.
- Поломка или износ таких механических компонентов двери (ведомой части), как, например, кабелей, пружин, опор, петель, направляющих, может породить опасность.

Поручайте периодическую проверку установки квалифицированному и опытному персоналу (профессиональному монтажнику) согласно указаниям монтажника или изготовителя двери.

- Для проведения любых операций наружной очистки отключайте оборудование от электросети.
- Содержите в чистоте оптические устройства фотоэлементов и устройств световой сигнализации. Проверяйте, чтобы ветки и кустарники не мешали работе предохранительных устройств.
- Не используйте автоматическое устройство, если оно требует ремонта. В случае повреждения или неисправностей в работе автоматики отключите электропитание, не пытайтесь отремонтировать или провести любые работы непосредственно на автоматике, обратитесь за помощью к квалифицированному и опытному персоналу (профессиональному монтажнику) для осуществления необходимого ремонта или техобслуживания. Для обеспечения доступа включите аварийное разблокирование (если есть).
- Для проведения непосредственно на автоматике или установке любых работ, не предусмотренных в данном руководстве, обращайтесь к квалифицированному и опытному персоналу (профессиональному монтажнику).
- Ежегодно поручайте проверку целостности и исправной работы автоматики квалифицированному и опытному персоналу (профессиональному монтажнику), в особенности всех предохранительных устройств.
- Операции по установке, техобслуживанию и ремонту должны быть задокументированы, а соответствующая документация должна быть в распоряжении пользователя.
- Несоблюдение вышеуказанных требований может привести к возникновению опасных ситуаций.



УТИЛИЗАЦИЯ

Уничтожение материалов должно осуществляться в соответствии с действующими нормами. Не выбрасывайте ваш бракованный прибор, использованные батарейки или аккумуляторы вместе с бытовыми отходами. Вы несете ответственность за возврат всех ваших отходов от электрических или электронных приборов, оставляя их в пункте сбора, предназначенном для их переработки.

Все, что прямо не предусмотрено в настоящем руководстве по эксплуатации, не разрешено. Исправная работа исполнительного механизма гарантируется только при соблюдении указаний, приведенных в данном руководстве. Компания не несет ответственность за ущерб, причиненный в результате несоблюдения указаний, приведенных в данном руководстве. Оставляя неизменными существенные характеристики изделия, Компания оставляет за собой право любой момент по собственному усмотрению и без предварительного уведомления вносить в изделие надлежащие изменения, улучшающие его технические, конструктивные и коммерческие свойства.

A

ПРОКЛАДКА КАБЕЛЕЙ

* Смотрите спецификацию привода

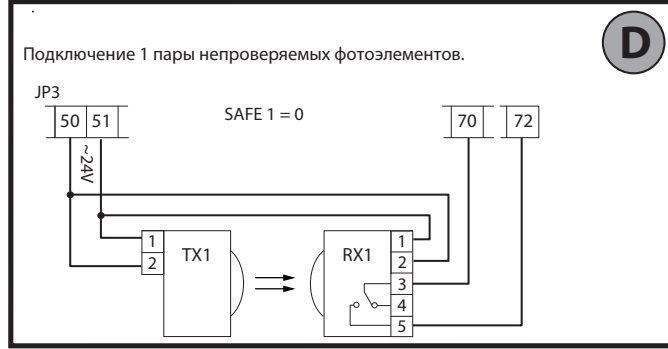
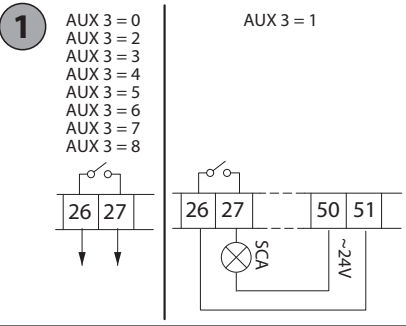
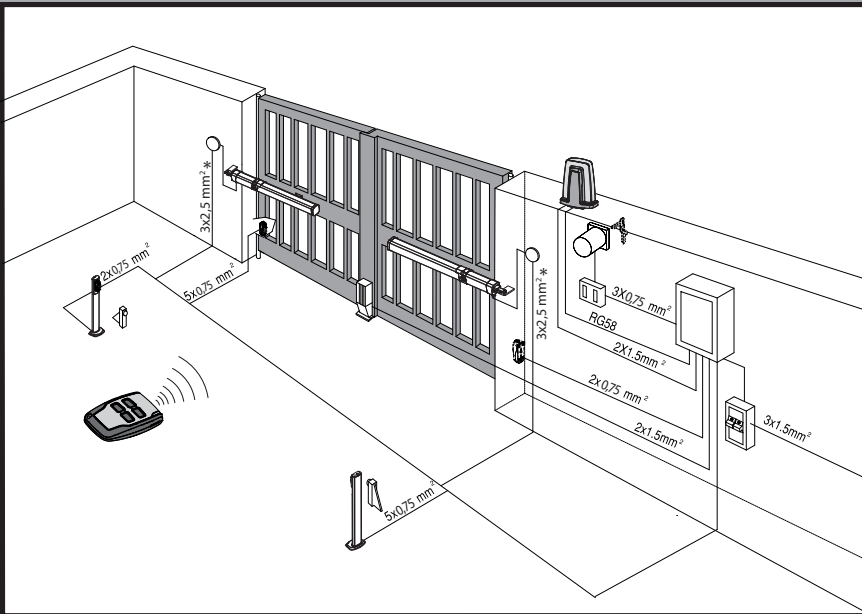

C

Разъем платы расширения

Разъем портативного программатора

Дисплей+кнопки программирования

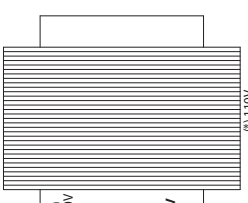

* Другое напряжение по запросу

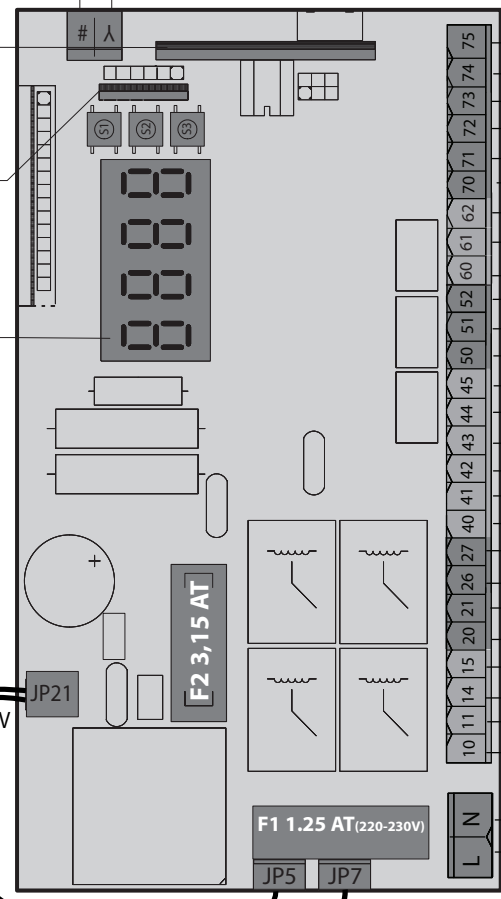

- Безопасность
 - FAULT 2
 - SAFE 2
 - FAULT 1
 - SAFE 1
 - STOP
 - COM
- Управление
 - IC 2
 - IC 1
 - COM
- Питание аксессуаров
 - ~24 VSafe (+)
 - ~24V (+)
 - ~24V (-)
- Концевые выключатели, энкодер
 - SWO2 / ENC2B
 - SWC2 / ENC2A
 - SWO1 / ENC1B / SW2
 - SWC1 / ENC1A / SW1
 - + REF SWE
 - REF SWE
- Выходы
 - 24V 1A AUX 3
 - ~24V 1A AUX 0
- Моторы
 - M2
 - M1
- Питание
 - N
 - L

ВО ВРЕМЯ РЕГУЛИРОВКИ СЛЕДУЕТ СОБЛЮДАТЬ СЛЕДУЮЩУЮ ПОСЛЕДОВАТЕЛЬНОСТЬ:

- 1 - Настройка концевого выключателя;
- 2 - Автоматическая настройка;
- 3 - Программирование радиоуправления;
- 4 - Настройка рабочих параметров и логики управления.

После каждого изменения позиции концевого выключателя, необходимо заново выполнить автонастройку.
После каждого изменения типа привода необходимо заново выполнить автонастройку.

При использовании упрощенного меню:

- для приводов LUX-BT, LUX G-BT - GIUNO ULTRA BT A 20 - GIUNO ULTRA BT A 50 регулировка конечных выключателей производится в этом меню.
- для других приводов, регулировка конечных выключателей производится до входа в это меню.

Изменение направления открытия:

ELI 250 BT

Ротор 4УРЕ:

1



0 (int)

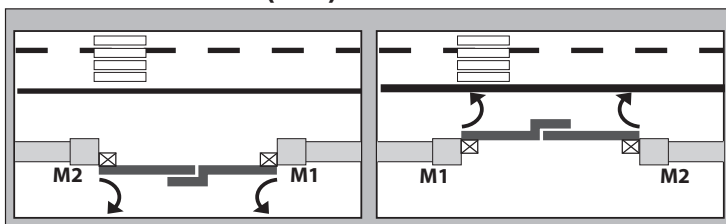

ELI 250 BT	
Мощность макс.	175Вт
Цикл макс.	S3 15с-1-15с-1 x25 90мин пауза

Изменение направления открытия:

1 (ЕНЛ)

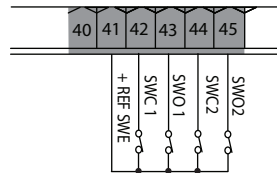
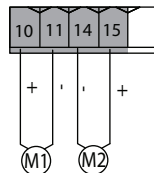
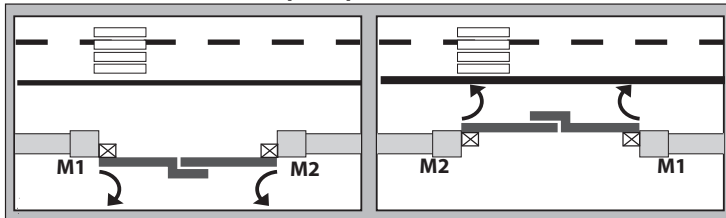

PHOBOS N BT

Ротор 4УРЕ:

2

Изменение направления открытия:

0 (int)

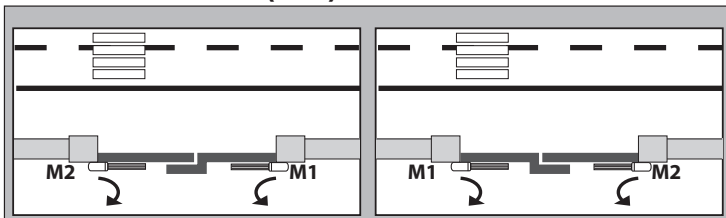

PHOBOS BT	
Мощность макс.	40Вт
Цикл макс.	S3 13с-1-13с-1 x30 90мин пауза

Изменение направления открытия:

1 (ЕНЛ)

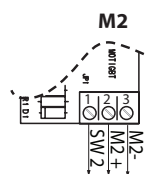
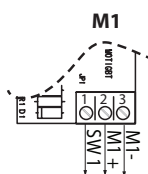
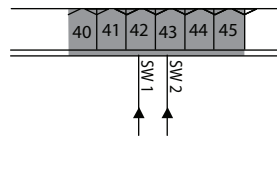
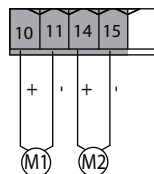
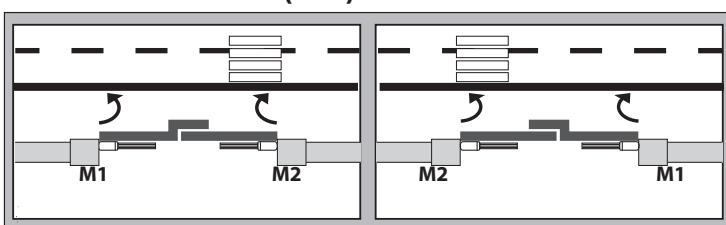

IGEA BT

Ротор 4УРЕ:

3

Изменение направления открытия:

0 (int)

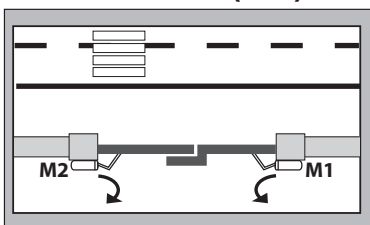

IGEA BT	
Мощность макс.	40Вт
Цикл макс.	S3 15с-1-15с-1 x12 173мин пауза

Изменение направления открытия:

1 (ЕНЛ)

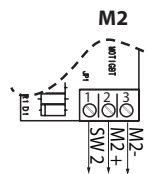
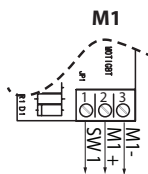
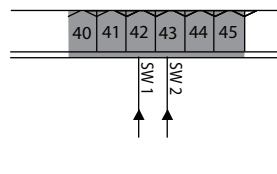
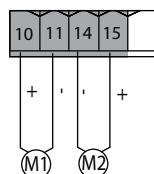
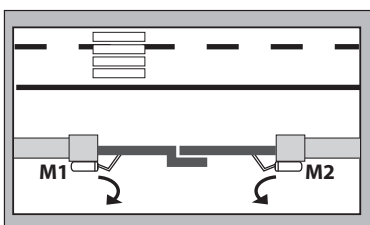

LUX BT

Работает тип: 4

LUX G BT

Работает тип: 5

	LUX BT	LUX G BT
Мощность макс.	90 Вт	90 Вт
Цикл макс.	53 10с-5-14с-5 x40 90 мин. пауза	53 10с-5-14с-5 x40 90 мин. пауза
Створка макс.	150 кг 2 м	150 - 400 кг 3 - 2 м
Эксплуатация	Полуинтенсивная	

Изменение направления открытия:

0 (int)

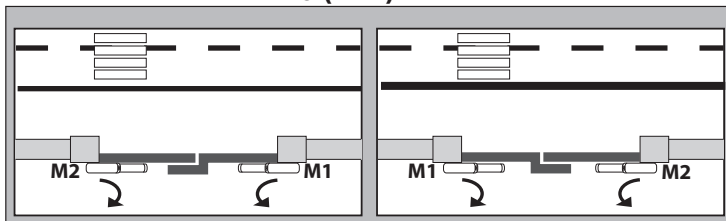

Изменение направления открытия:

1 (ext)

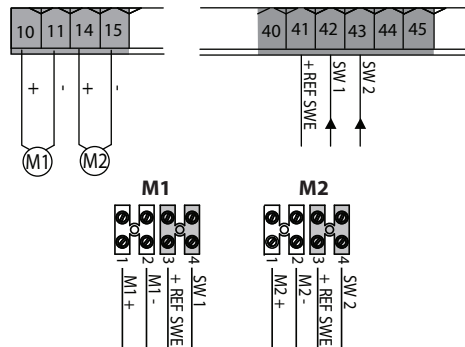
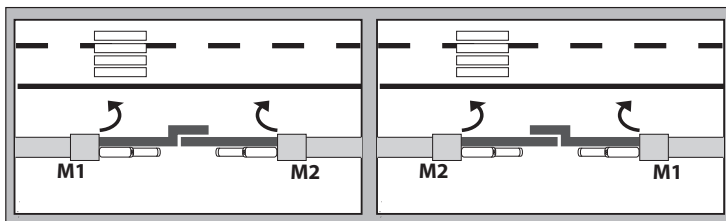

LSB Rd J

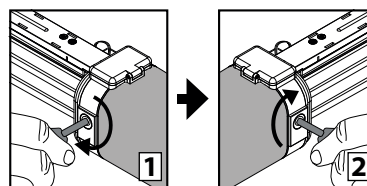

SUB BT

Работает тип: 6

	SUB BT
Мощность макс.	90 Вт
Цикл макс.	53 17с-1-17с-1 x21 90 мин. пауза
Створка макс.	400 кг 2 м
Эксплуатация	Полуинтенсивная

Изменение направления открытия:

0 (int)

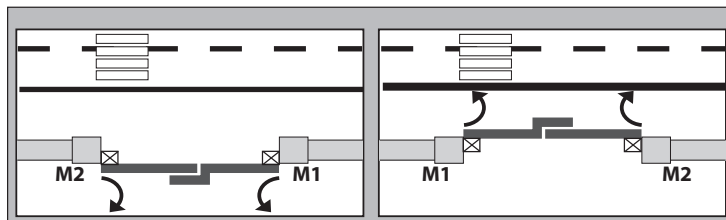

Изменение направления открытия:

1 (ext)

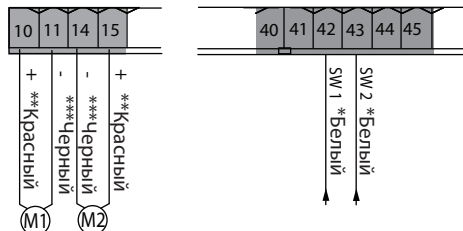
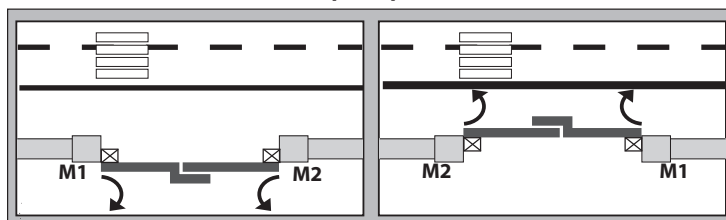

*Белый **Красный ***Черный



Изменение направления открытия:

0 (int)

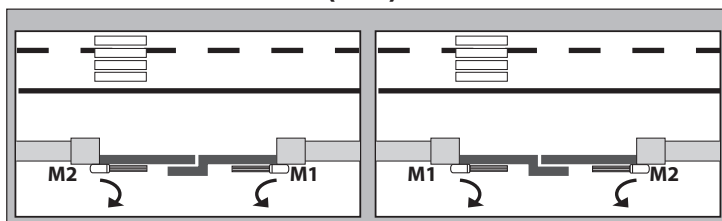

	PHOBOS BT A	KUSTOS BT A
Мощность макс.	40Вт	40Вт
Цикл макс.	53 13с-1-13с-1 x30 90мин. пауза	53 13с-1-13с-1 x30 90мин. пауза

Изменение направления открытия:

1 (ext)

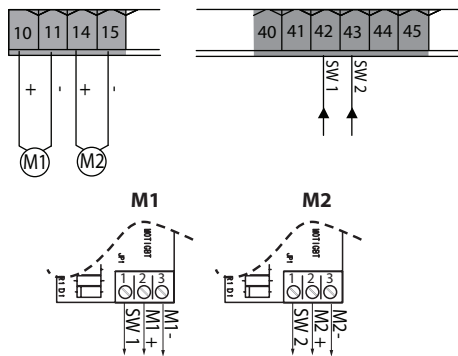
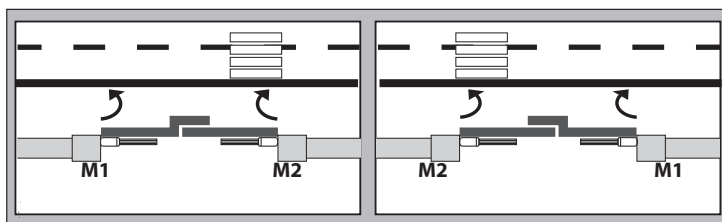

GIUNO ULTRA

Ротор типЕ:

	GIUNO ULTRA BT A 20	GIUNO ULTRA BT A 50
Мощность макс.	90Вт	90Вт
Цикл макс.	53 10с-5-14с-5 x40 90мин. пауза	53 10с-5-14с-5 x40 90мин. пауза
Створка макс.	150 кг	150 - 400 кг
	2 м	5 - 2 м
Эксплуатация	Полуинтенсивная	

Изменение направления открытия:

0 (int)

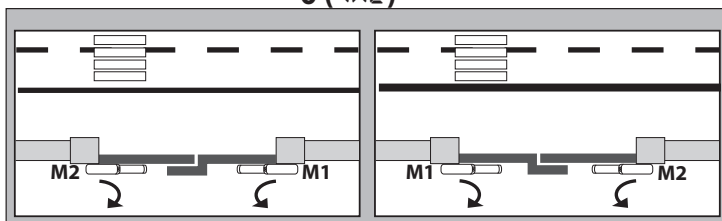

Изменение направления открытия:

1 (ext)

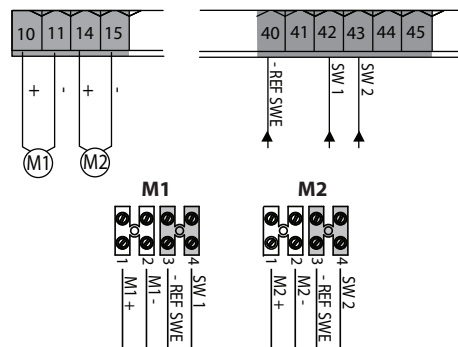
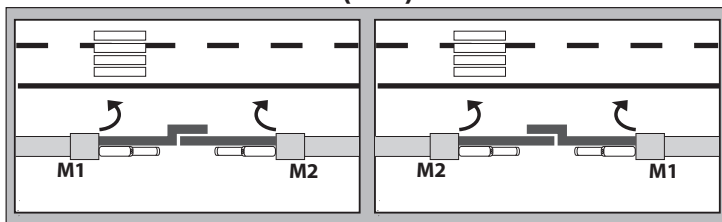

рег. Фс.

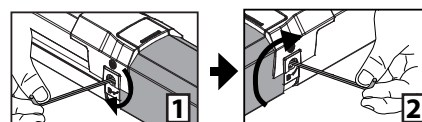

ВНИМАНИЕ! В приводах со встроенными замками, обязательно устанавливайте замедление со значением выше 5.



МЕНЮ УСТАНОВКИ ОБОРУДОВАНИЯ

D812808 00101_04

Условные обозначения

+ ↑ Перемещение вверх
 - ↓ Перемещение вниз
 OK ← Подтверждение / включение дисплея
 - ← Выход из меню

Установки	Завод	Rr	Sr	Rc	Sc	Ind
Параметры						
Логика						
TCA	0	1	0	1	0	0
Пошаговое управление	0	0	0	1	1	0
Сигнальная лампа	0	0	0	0	0	1
Присутствие оператора	0	0	0	0	0	1
Блокировка Открыть	0	0	0	1	1	0

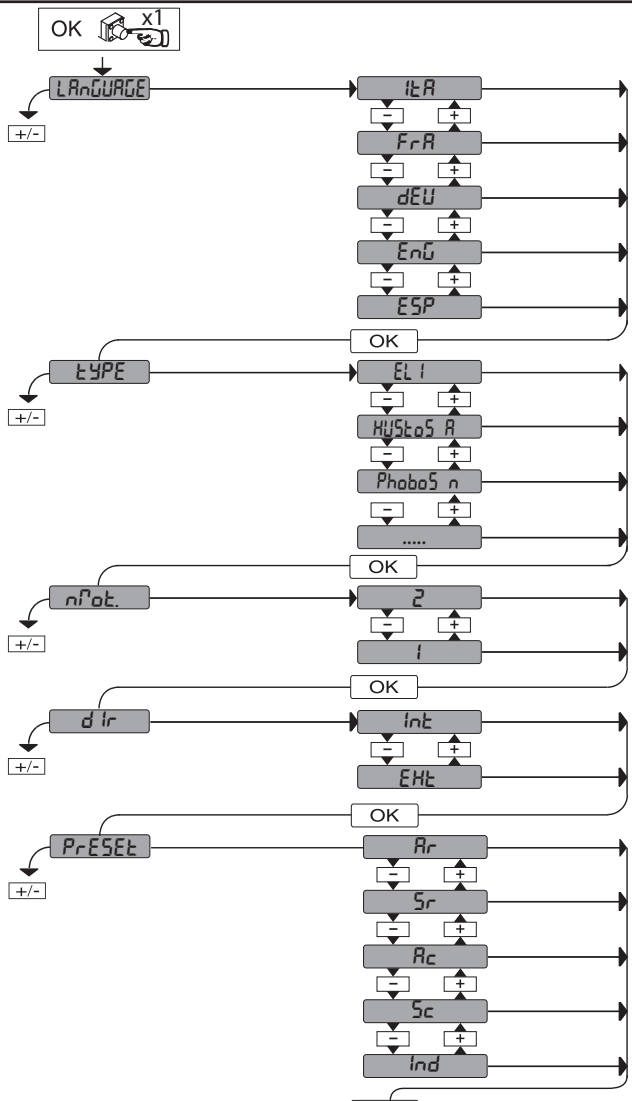

- int: открытие внутрь
- Ext: открытие наружу
- Rr: автоматическая работа в коттеджах
- Sr: полуавтоматическая работа в коттеджах
- Rc: автоматическая работа в кондоминиумах
- Sc: полуавтоматическая работа в кондоминиумах
- Ind: работа в присутствии оператора

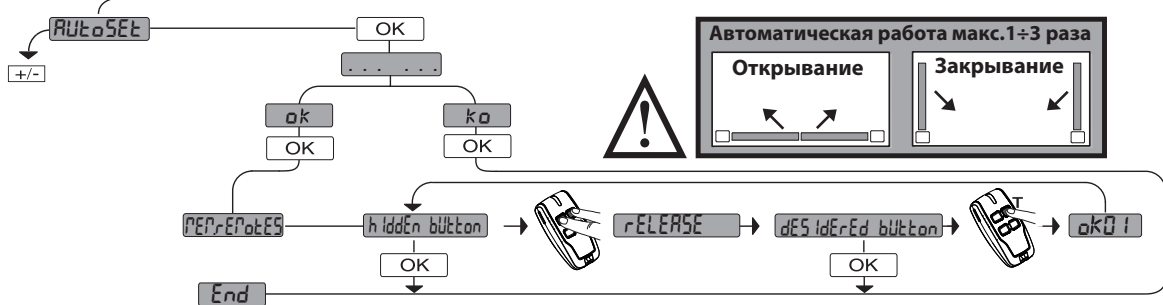
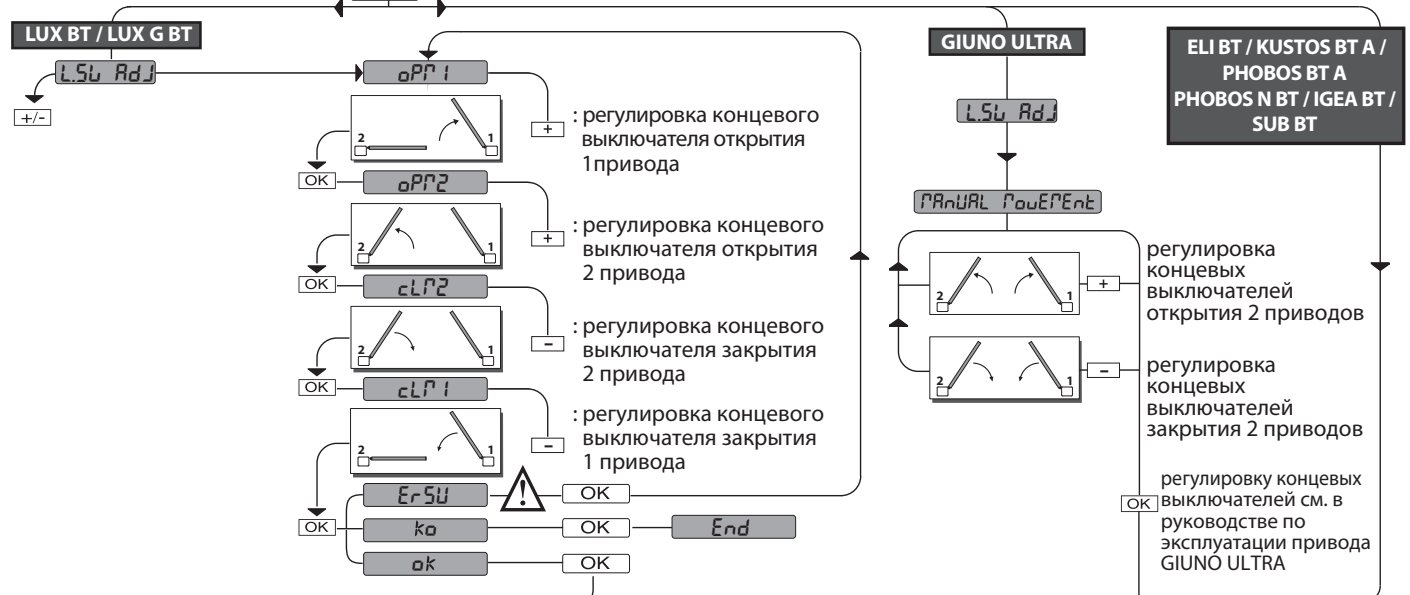

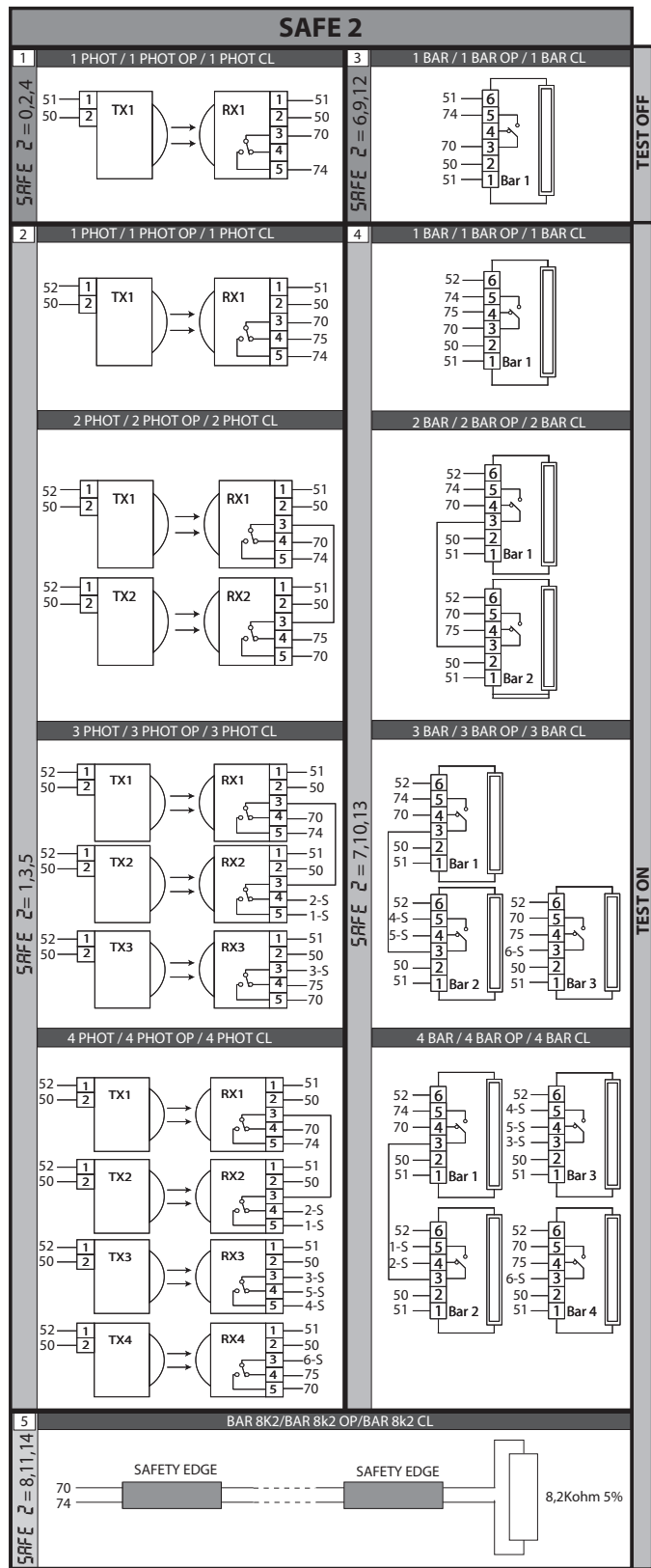
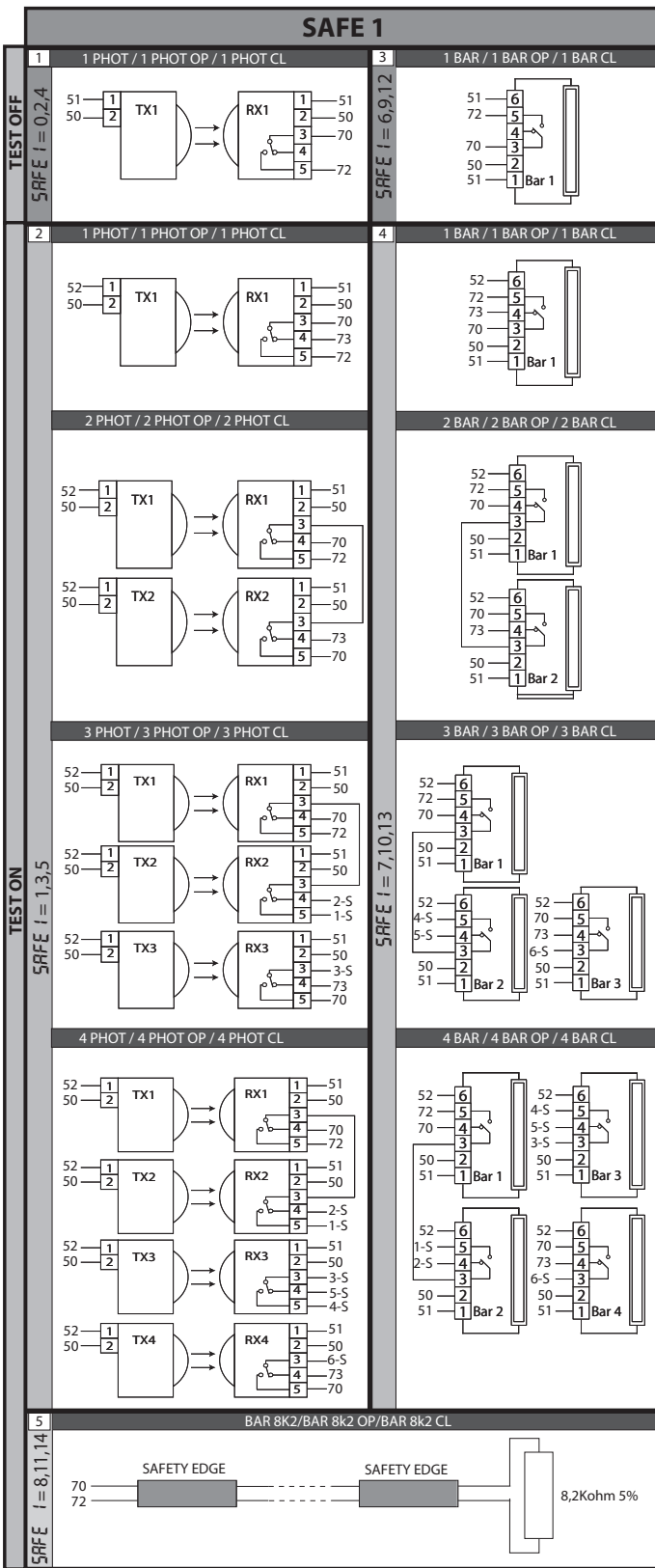
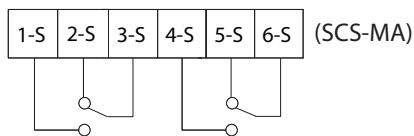
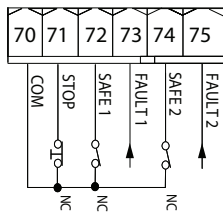
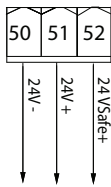

Максимальное количество проверенных устройств 6, но не более 4 каждого типа.

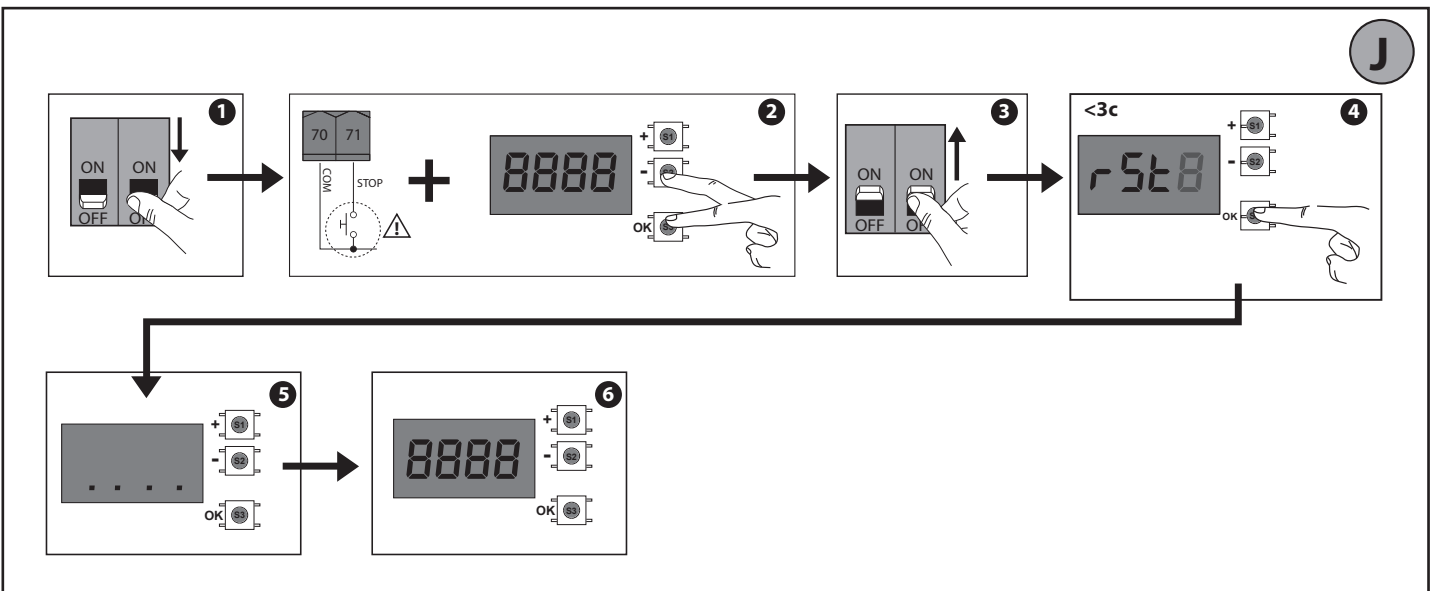
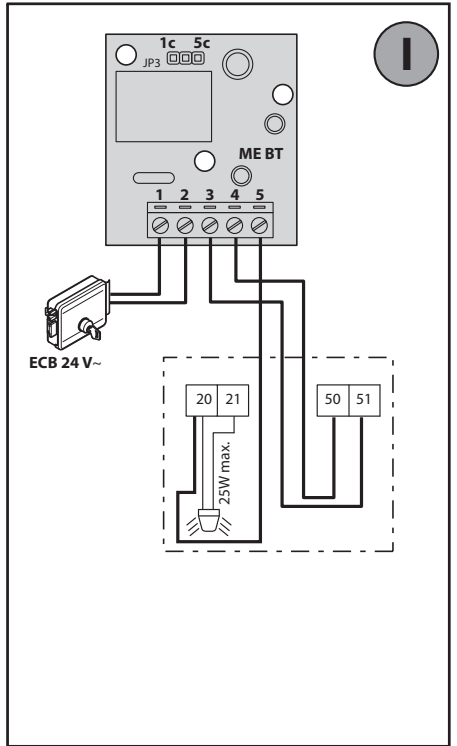
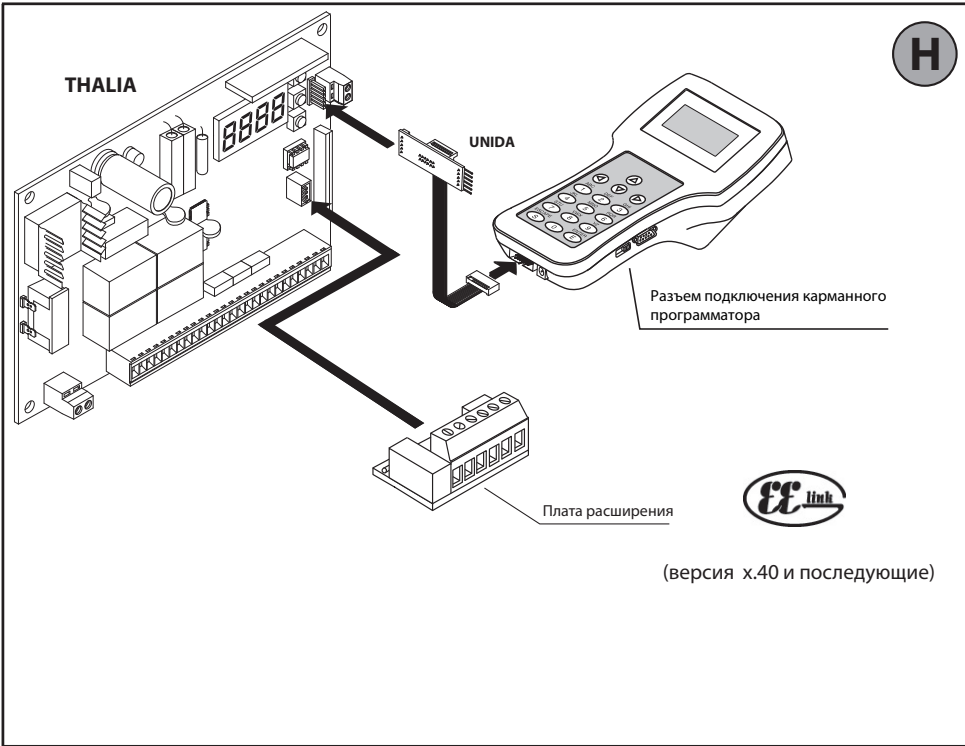
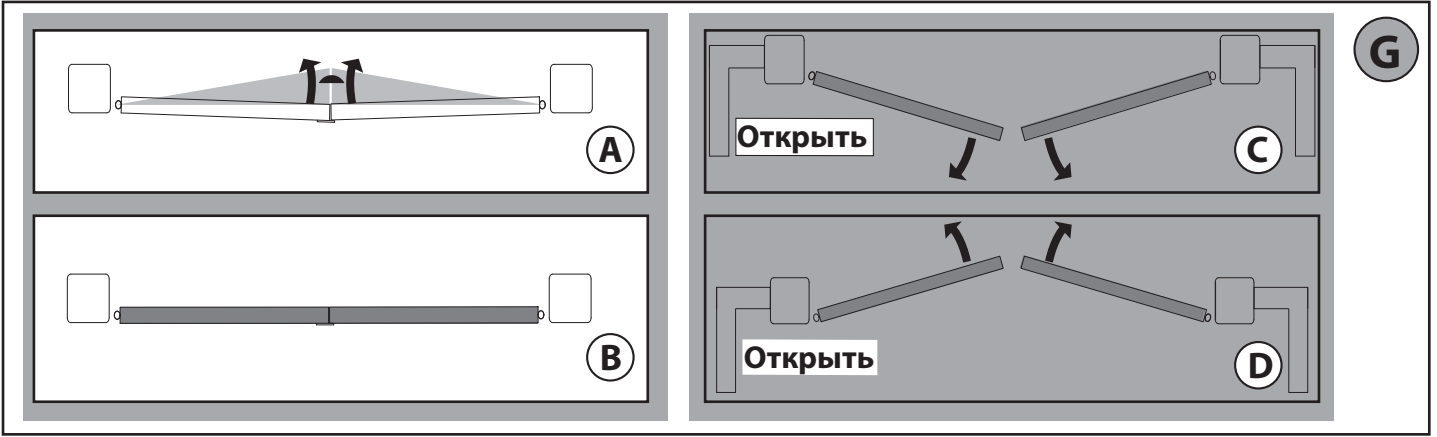

ДОСТУП В МЕНЮ Рис. 1

*** Ввод пароля.

Запрашивается логикой "Уровень защиты", заданной на 1, 2, 3, 4

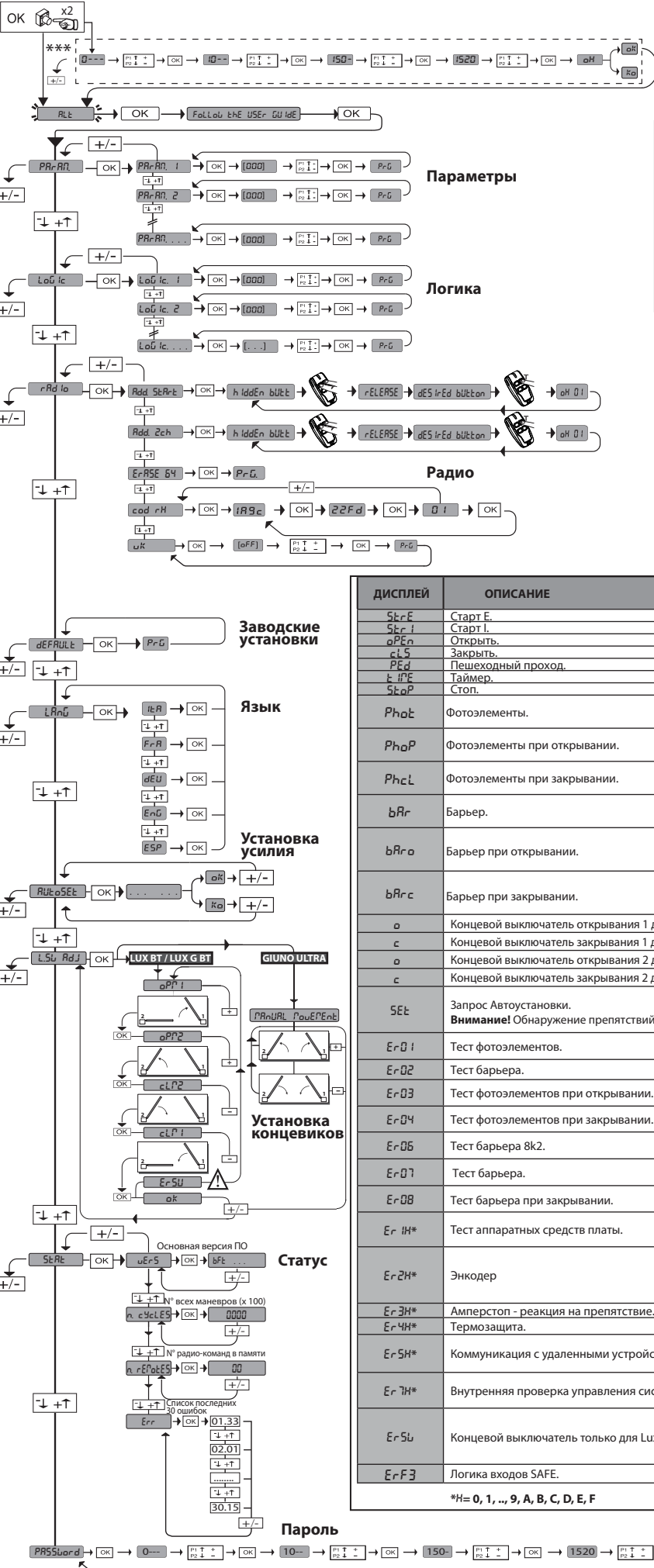

УСЛОВНЫЕ ОБОЗНАЧЕНИЯ

- + ↑ Перемещение вверх
- ↓ Перемещение вниз
- OK ← Подтверждение / включение экрана
- + (with arrow) Выход из меню

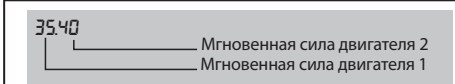

ДИСПЛЕЙ	ОПИСАНИЕ	ПРИМЕЧАНИЯ (Er - Ошибка)
StErE	Старт E.	
StErI	Старт I.	
oPEn	Открыть.	
clS	Закрыть.	
PEd	Пешеходный проход.	
tME	Таймер.	
StoP	Стоп.	
PhoE	Фотоэлементы.	
PhoP	Фотоэлементы при открывании.	
PhcL	Фотоэлементы при закрывании.	
bAr	Барьер.	
bAr o	Барьер при открывании.	
bAr c	Барьер при закрывании.	
o	Концевой выключатель открывания 1 двигателя.	
c	Концевой выключатель закрывания 1 двигателя.	
o	Концевой выключатель открывания 2 двигателя.	
c	Концевой выключатель закрывания 2 двигателя.	
SEt	Запрос Автоустановки. Внимание! Обнаружение препятствий не работает.	
Er-01	Тест фотоэлементов.	Проверьте подключение фотоэлементов и установку логики.
Er-02	Тест барьера.	Проверьте подключение барьера и установку логики.
Er-03	Тест фотоэлементов при открывании.	Проверьте подключение фотоэлементов и установку логики при открывании.
Er-04	Тест фотоэлементов при закрывании.	Проверьте подключение фотоэлементов и установку логики при закрывании.
Er-06	Тест барьера 8k2.	Проверьте подключение барьера 8k2 и установку логики.
Er-07	Тест барьера.	Проверьте подключение барьера и установку логики.
Er-08	Тест барьера при закрывании.	Проверьте подключение барьера и установку логики при закрывании.
Er-1H*	Тест аппаратных средств платы.	Проверьте подключение двигателя. Свяжитесь с техподдержкой.
Er-2H*	Энкодер	Проверьте подключение энкодера. Свяжитесь с техподдержкой.
Er-3H*	Амперстоп - реакция на препятствие.	Проверьте наличие препятствия на пути движения.
Er-4H*	Термозащита.	Подождите охлаждения приводов.
Er-5H*	Коммуникация с удаленными устройствами.	Проверьте подключение плат расширения.
Er-7H*	Внутренняя проверка управления системы.	Выключите и включите блок управления. Свяжитесь с техподдержкой.
Er-5L	Концевой выключатель только для Lux VT и Lux-G BT.	Повторите регулировку концевых выключателей. Попробуйте сменить максимальные границы концевых выключателей открытия и закрытия. Внимание! Последний сантиметр хода штока, при открытии и закрытии, нельзя использовать.
Er-F3	Логика входов SAFE.	Проверьте установку логики входов SAFE.

*H= 0, 1, ..., 9, A, B, C, D, E, F

РУКОВОДСТВО ПО УСТАНОВКЕ

D812808 00101_04

2) ОСНОВНЫЕ ПОЛОЖЕНИЯ

Блок управления THALIA поставляется Изготовителем со стандартными настройками. Любые изменения вносятся с помощью встроенного дисплея и программирования или посредством универсального портативного программировщика.

Реализована полная поддержка протокола EELINK.

Основные технические характеристики изделия:

- Управление 1 или 2 двигателями 24В ВТ
- Примечание: Должны использоваться 2 двигателя одного и того же типа.
- Электронная регулировка крутящего момента с обнаружением препятствия
- Входы управления концевыми выключателями в зависимости от выбранного двигателя
- Раздельные входы для предохранителей
- Встроенный радиоприемник с непрерывно изменяющимся кодом и с клонированием транзмиттеров.

Плата снабжена клеммной панелью выдвижного типа для более удобного технического обслуживания или замены. Поставляется с рядом перемычек с подключенными кабелями в целях облегчения работ по установке.

Перемычки предназначены для следующих клемм: 70-71, 70-72, 70-74. Если указанные выше клеммы уже используются, удалите соответствующие перемычки.

ПРОВЕРКА

Перед выполнением каждого цикла открытия и закрытия блок THALIA выполняет контроль (проверку) реле хода и предохранительных устройств (фотоэлементов). В случае неисправности в работе проверьте надлежащую работу подсоединенных устройств, а также кабельную проводку.

3) ТЕХНИЧЕСКИЕ ХАРАКТЕРИСТИКИ

Питание	~220-230V 50/60 Гц*
Изоляция сети/низкое напряжение	2> 2 МОм 500 В ---
Температура рабочая	-20 / +55°C
Термическая защита	Программное обеспечение
Диэлектрическая прочность	Сеть/бит ~3750 В за 1 минуту
Ток двигателей на выходе	7.5А+7.5А макс.
Ток реле двигателя коммутируемый	10А

Мощность двигателей макс.	180 Вт + 180 Вт (24 В ---)
Питание аксессуаров	~ 24В, 1А макс. ~ 24В, Vsafe
AUX 0	Выход с напряжением ~24В, 1А макс.
AUX 3	Выход Н.О. контакт (24В, 1А макс.)
Размеры	См. Рис. В
Предохранители	См. Рис. С
Количество комбинаций:	4 миллиарда
Количество пультов макс., которое можно занести в память	63

(*работа с другим напряжением возможна по запросу)

Варианты используемых транзмиттеров:
Все транзмиттеры ROLLING CODE, совместимые с ((CR-Ready))

4) ПРОКЛАДКА КАБЕЛЕЙ Рис. А

5) ПОДСОЕДИНЕНИЕ КЛЕММНОЙ КОРОБКИ Рис. С

ПРЕДУПРЕЖДЕНИЯ РЕКОМЕНДАЦИИ - При осуществлении монтажа кабельной проводки и установки необходимо соблюдать действующие нормы и, в любом случае, принципы надлежащей технической практики. Проводники, к которым подается питание под другим напряжением, должны быть четко отделены или надлежащим образом изолированы с помощью дополнительной изоляции толщиной, по крайней мере, 1 мм. Провода должны быть связаны и закреплены у клемм на держателе, например, с помощью хомутов. Все соединительные кабели должны проходить вдали от радиаторов.

ВНИМАНИЕ! Для осуществления подключения к сети используйте многополюсный кабель с минимальным сечением 3x1,5 мм² типа, предусмотренного действующими нормативами. Для осуществления подключения двигателей используйте кабель с минимальным сечением 1,5 мм² типа, предусмотренного действующими нормативами. Например, если кабель находится снаружи (на открытом воздухе), он должен быть равен, по крайней мере, H07RN-F, в то время как находящийся внутри (в коробе) должен быть равен, по крайней мере, H05 VV-F.

	Клеммы	Назначение	Описание
Сетевое питание	L	Фаза	Однофазная сеть ~220 -230В 50/60Гц*.
	N	Нейтраль	
	JP5	PRIM TRASF	~220-230В - первичная обмотка трансформатора.
	JP7		
Двигатели	JP21	SEC TRASF	~24В - вторичная обмотка трансформатора. =24В - от аварийного питания.
	10	M1 +	1 двигатель, задержка при закрытии. Проверьте подключение на Рис. Е.
	11	M1 -	
	14	M2 +	
15	M2 -		
Выходы	20	AUX 0 - напряжение	Выход ~24В, 1А макс. По умолчанию "6 - Сигнальная лампа". См. таблицу "Конфигурация выходов AUX": 0 - 2й радиоканал; 1 - SCA индикатор открытых ворот; 2 - Подсветка; 3 - Освещение площадки; 4 - Освещение лестницы; 5 - Сигнализация; 6 - Сигнальная лампа; 7 - Замок электромеханический; 8 - Замок электромагнитный.
	21		
	26	AUX 3 - контакт	Выход Н.О. контакт 24В, 1А макс. По умолчанию "0 - 2й радиоканал". См. таблицу "Конфигурация выходов AUX": 0 - 2й радиоканал; 1 - SCA индикатор открытых ворот; 2 - Подсветка; 3 - Освещение площадки; 4 - Освещение лестницы; 5 - Сигнализация; 6 - Сигнальная лампа; 7 - Замок электромеханический; 8 - Замок электромагнитный.
27			
Концевые выкл. ELI 250 ВТ	41	+ REF SWE	Общий концевых выключателей.
	42	SWC 1	Концевой выключатель закрытия 1 двигателя (Н.З.).
	43	SWO 1	Концевой выключатель открытия 1 двигателя (Н.З.).
	44	SWC 2	Концевой выключатель закрытия 2 двигателя (Н.З.).
	45	SWO 2	Концевой выключатель открытия 2 двигателя (Н.З.).
Концевые выкл. PNOB N BT PNOB BT A KUST BT A IGEA BT SUB BT	42	SW 1	Концевые выключатели 1 двигателя. Для приводов с управлением концевых выключателей по одному проводу.
	43	SW 2	Концевые выключатели 2 двигателя. Для приводов с управлением концевых выключателей по одному проводу.
Концевые выкл. LUX BT LUX G BT	41	+ REF SWE	Общий концевых выключателей.
	42	SW 1	Концевые выключатели 1 двигателя.
	43	SW 2	Концевые выключатели 2 двигателя.
Концевые выкл. GIUNO ULTRA BT A20 - A50	40	- REF SWE	Общий концевых выключателей.
	42	SW 1	Концевые выключатели 1 двигателя.
	43	SW 2	Концевые выключатели 2 двигателя.
Питание аксессуаров	50	~ 24В (-)	Питание дополнительного оборудования (фотоэлементы, кодовая панель).
	51	~ 24В (+)	
	52	24 Vsafe+	Питание проверяемых устройств безопасности (передатчики фотоэлементов и барьера). Напряжение появляется только во время движения приводов.
Управление	60	COM	Общий входов IC 1 и IC 2.
	61	IC 1	1 вход (Н.О.), по умолчанию "0 - Старт Е", см. таблицу "Конфигурация входа управления". 0 - Старт Е, 1-Старт I, 2 - Открыть, 3 - Закрыть, 4 - Пеш. проход, 5 - Таймер, 6 - Таймер Пеш. прохода.
	62	IC 2	2 вход (Н.О.), по умолчанию "6 - Пеш. проход", см. таблицу "Конфигурация входа управления". 0 - Старт Е, 1-Старт I, 2 - Открыть, 3 - Закрыть, 4 - Пеш. проход, 5 - Таймер, 6 - Таймер Пеш. прохода.

РУКОВОДСТВО ПО УСТАНОВКЕ

	Клеммы	Название	Описание
Устройства без-опасности	70	COM	Общий входов STOP, SAFE 1 и SAFE 2.
	71	STOP	Стоп (Н.З.), если не используется - перемычка.
	72	SAFE 1	1 вход безопасности (Н.З.), если не используется - перемычка. По умолчанию "0 - Phot", см. таблицу "Конфигурация входов безопасности": 0 - Phot; 1 - Phot test; 2 - Phot op; 3 - Phot op test; 4 - Phot cl; 5 - Phot cl test; 6 - Bar; 7 - Bar test; 8 - Bar; 8k2 9 - Bar op; 10 - Bar op test; 11 - Bar 8k2 op; 12 - Bar cl; 13 - Bar cl test; 14 - Bar 8k2 cl.
	73	FAULT 1	Вход проверки устройств безопасности, подключенных к SAFE 1.
	74	SAFE 2	2 вход безопасности (Н.З.), если не используется - перемычка. По умолчанию "6 - Bar", см. таблицу "Конфигурация входов безопасности": 0 - Phot; 1 - Phot test; 2 - Phot op; 3 - Phot op test; 4 - Phot cl; 5 - Phot cl test; 6 - Bar; 7 - Bar test; 8 - Bar; 8k2 9 - Bar op; 10 - Bar op test; 11 - Bar 8k2 op; 12 - Bar cl; 13 - Bar cl test; 14 - Bar 8k2 cl.
	75	FAULT 2	Вход проверки устройств безопасности, подключенных к SAFE 2.
Антенна	Y	ANTENNA	Вход антенны.
	#	SHIELD	Пользуйтесь антенной, настроенной на частоту 433 МГц. Для подключения антенны-приемника используйте коаксиальный кабель RG58. Наличие металлических масс рядом с антенной может создавать помехи радиоприему. В случае слабого сигнала трансмиттера переместите антенну в более подходящее место.

Конфигурация выходов AUX. На AUX 0 появляется напряжение, а на AUX 3 замыкается контакт (Н.О.) на указанное время.

0 - 2-й радиоканал. Замыкается на 1с.
1 - SCA индикатор открытых ворот. Замкнут при открытии и открытых воротах, прерывистый при закрытии, разомкнут при закрытых воротах.
2 - Подсветка. Замыкается + 90 секунд после окончания маневра.
3 - Освещение площадки. Замкнут, пока совершается маневр.
4 - Освещение лестницы. Замыкается на 1с в начале маневра.
5 - Сигнализация. Замкнут, если ворота остаются открыты в два раза большего времени TCA.
6 - Сигнальная лампа. Замкнут во время движения ворот.
7 - Замок электромеханический. Замыкается на 2с при открытии.
8 - Замок электромагнитный. Замкнут при закрытых воротах.
9 - Техобслуживание. Замыкается при параметре "Техобслуживание", для сигнализации запроса.
10 - Техобслуживание и Сигнальная лампа. При параметре „Техобслуживание“, по завершении маневра закрывания, 4 раза замыкается на 10с и размыкается на 5с для сигнализации запроса.

Конфигурация входов управления IC.

0 - Start E - Старт E. Внешний со светофором.
1 - Start I - Старт I. Внутренний со светофором.
2 - Open - Открыть.
3 - Close - Закрыть.
4 - Ped - Пешеходный проход.
5 - Timer - Таймер. Открывает и закрывает, даже при перебоях сетевого питания.
6 - Timer Ped - Таймер Пешеходного прохода. Частичное открытие для пешеходного прохода. Если контакт входа замкнут, створка остается открыта до размыкания контакта. Если контакт входа замкнут и будет команда Start E (Старт E), Start I (Старт I) или Open (Открыть), осуществиться полный маневр, а затем произойдет открытие для пешеходного прохода. Закрытие произойдет даже при перебоях сетевого питания.

Конфигурация входов безопасности SAFE.

0 - Phot - фотоэлементы, срабатывают при открывании и закрывании Стоп-Открыть, движение продолжается после освобождения луча (Рис. F п. 1). Если не используются - перемычка.
1 - Phot test - фотоэлементы с тестом, срабатывают при открывании и закрывании Стоп-Открыть, движение продолжается после освобождения луча (Рис. F п. 2). Если не используются - перемычка.
2 - Phot op - фотоэлементы, срабатывают только при открывании Стоп-Открыть, движение продолжается после освобождения луча (Рис. F п. 1). Если не используются - перемычка.
3 - Phot op test - фотоэлементы с тестом, срабатывают только при открывании Стоп-Открыть, движение продолжается после освобождения луча (Рис. F п. 2). Если не используются - перемычка.
4 - Phot cl - фотоэлементы, срабатывают только при закрывании Реверс (Рис. F п. 1). Если не используются - перемычка.
5 - Phot cl test - фотоэлементы с тестом, срабатывают только при закрывании Реверс (Рис. F п. 2). Если не используются - перемычка.
6 - Bar - барьер, срабатывает при открывании и закрывании Реверс 2с (Рис. F п. 3). Если не используется - перемычка.
7 - Bar - барьер с тестом, срабатывает при открывании и закрывании Реверс 2с (Рис. F п. 4). Если не используется - перемычка.
8 - Bar 8k2 - барьер резистивный, срабатывает при открывании и закрывании Реверс 2с (Рис. F п. 5). Если не используется - перемычка.
9 - Bar op - барьер, срабатывает при открывании Реверс 2с, при закрывании Стоп (Рис. F п. 3). Если не используется - перемычка.
10 - Bar op test - барьер с тестом, срабатывает при открывании Реверс 2с, при закрывании Стоп (Рис. F п. 4). Если не используется - перемычка.
11 - Bar 8k2 op - барьер резистивный, срабатывает при открывании Реверс 2с, при закрывании Стоп (Рис. F п. 5). Если не используется - перемычка.
12 - Bar cl - барьер, срабатывает при закрывании Реверс 2с, при открывании Стоп (Рис. F п. 3). Если не используется - перемычка.
13 - Bar cl test - барьер с тестом, срабатывает при закрывании Реверс 2с, при открывании Стоп (Рис. F п. 4). Если не используется - перемычка.
14 - Bar 8k2 cl - барьер резистивный, срабатывает при закрывании Реверс 2с, при открывании Стоп (Рис. F п. 5). Если не используется - перемычка.

(* Если устанавливаются устройства типа "D" (согласно определению стандарта EN12453), соединенные в непроверенном режиме, предписывать проведение обязательного техобслуживания с периодичностью, по крайней мере, раз в полгода.

6) ПОДКЛЮЧЕНИЕ ДВИГАТЕЛЕЙ Рис. Е

7) УСТРОЙСТВА БЕЗОПАСНОСТИ

Примечание. Используйте устройства безопасности в приемной части контактного контакта со свободной изменяющим состояние.

7.1) ПРОВЕРЯЕМЫЕ УСТРОЙСТВА Рис. F

7.2) ПОДСОЕДИНЕНИЕ 1 ПАРЫ НЕПРОВЕРЕННЫХ ФОТОЭЛЕМЕНТОВ Рис. D

8) ДОСТУП К МЕНЮ: Рис.1

8.1) МЕНЮ ПАРАМЕТРОВ (PR-RF) (ТАБЛИЦА "А" ПАРАМЕТРЫ)

8.2) МЕНЮ ЛОГИЧЕСКИХ ФУНКЦИЙ (LOGIC) (ТАБЛИЦА "В" ЛОГИЧЕСКИЕ ФУНКЦИИ)

8.3) МЕНЮ РАДИО (RADIO) (ТАБЛИЦА "С" РАДИО)

ВАЖНОЕ ПРИМЕЧАНИЕ: ПЕРВЫЙ СОХРАНЕННЫЙ В ПАМЯТИ ПЕРЕДАТЧИК НЕОБХОДИМО ОТМЕТИТЬ В КАЧЕСТВЕ ГЛАВНОГО (MASTER).

В случае программирования вручную, первому передатчику назначается КЛЮЧЕВОЙ КОД ПРИЕМНОГО УСТРОЙСТВА; данный код необходим для того, чтобы обеспечить возможность дальнейшего клонирования радиотрансмиттеров.

Кроме того, встроенное бортовое приемное устройство Clonix обеспечивает выполнение некоторых важных передовых функций:

- Клонирование главного передатчика (rolling-code или фиксированный код).
- Клонирование для замены передатчиков, уже подключенных к приемному устройству.
- Управление базой данных передатчиков.
- Управление системой приемных устройств.

Для использования этих передовых функций смотрите руководство по универсальному портативному программатору, а также „Общее руководство по программированию приемных устройств“.

8.4) МЕНЮ ЗАВОДСКИХ НАСТРОЕК (DEFAULT)

Возвращает блок управления к значениям, заданным по умолчанию (DEFAULT). После перезапуска необходимо ввести новые автоматические настройки (AUTOSSET).

8.5) МЕНЮ ЯЗЫК (SP-RCH)

Позволяет задать язык дисплея программатора.

8.6) МЕНЮ АВТОМАТИЧЕСКОЙ НАСТРОЙКИ (RUL5E)

- Начать операцию автоматической настройки, войдя в специальное меню.
- После нажатия клавиши ОК отобразится сообщение ".....", блок управления управляет маневром открытия, за которым следует маневр закрытия, во время которого автоматически настраивается минимальное значение крутящего момента, необходимое для движения створки.

Количество маневров, необходимых для автоматической настройки, может варьировать от 1 до 3.

В этой фазе следует избегать срабатывания фотоэлементов, а также использования команд ПУСК (START), СТОП (STOP) и дисплея.

По окончании этой операции блок управления автоматически установит оптимальные значения крутящего момента. Проверьте их и, в случае необходимости, измените их, как описано в программировании.

ВНИМАНИЕ! Проверьте, чтобы значение силы импульса, измеренное в точках, предусмотренных стандартом EN12445, было меньше предусмотренного стандартом EN 12453.

Сила импульса может быть уменьшена путем использования деформируемых кромок.

Внимание!! На этапе задания автоматических настроек функция обнаружения препятствий не включена, поэтому монтажник должен контролировать движение автоматической установки и не допускать приближения к ней или нахождения в радиусе ее действия людей и предметов.

8.7) ПОСЛЕДОВАТЕЛЬНОСТЬ ПРОВЕРКИ УСТАНОВКИ

1. Выполнить операцию АВТОМАТИЧЕСКОЙ НАСТРОЙКИ (**)
2. Проверить ударные силы: если соблюдаются пределы (**), перейти к пункту 10, в противном случае
3. При необходимости скорректировать параметры скорости и чувствительности (сила): см. таблицу параметров.
4. Снова проверить ударные силы: если соблюдаются пределы (**), перейти к пункту 10, в противном случае
5. Применить пассивную кромку
6. Снова проверить ударные силы: если соблюдаются пределы (**), перейти к пункту 10, в противном случае
7. Применить чувствительные к давлению или электрочувствительные предохранительные устройства (например, активную кромку) (**)
8. Снова проверить ударные силы: если соблюдаются пределы (**), перейти к пункту 10, в противном случае
9. Разрешить движение привода только в режиме «Присутствие человека»

ТАБЛИЦА "А" - МЕНЮ ПАРАМЕТРОВ - (PR-RF)

Дисплей	Мин.	Макс.	Завод	Личные	Назначение	Описание
oPEN dELAY tIME	0	10	3		Задержка открывания 2-го двигателя [с]	Время задержки открывания 2-го двигателя относительно 1-го.
clS dELAY tIME	0	25	3		Задержка закрывания 1-го двигателя [с]	Время задержки закрывания 1-го двигателя относительно 2-го.
tCR	0	120	10		Автоматическое закрывание [с]	Время паузы перед автоматическим закрыванием.
tRFLIGHTCLRT	1	180	40		Переключение светофора [с]	Время свободного проезда в зоне работы светофора.
oPd ISt.SLoUd	0	50	10		Начало замедления открывания [%]	Начало замедления при открытии, выражается процентах к общему ходу. ВНИМАНИЕ! После изменения этого параметра, необходимо совершить полный маневр без прерываний. ВНИМАНИЕ! Надпись "SET" на дисплее означает отключение обнаружения препятствий. ВНИМАНИЕ! Для торможения двигателей, установите замедление более 5. ВНИМАНИЕ! В версии GIUNO начало замедления задается с помощью передвижных датчиков.

10. Убедиться, что все приборы обнаружения присутствия на участке проведения операций исправно работают

(*) Перед осуществлением автоматической настройки убедиться, что все работы по монтажу и принятию необходимых мер безопасности были выполнены в соответствии с предписаниями инструкций по установке, содержащихся в руководстве по механизации.

(**) В зависимости от анализа рисков, в любом случае, может возникнуть необходимость применить чувствительные предохранительные устройства

8.8) МЕНЮ РЕГУЛИРОВКИ КОНЦЕВОГО ВЫКЛЮЧАТЕЛЯ (REG. FC)

Позволяет регулировать концевые выключатели для двигателей, оснащенных энкодером.

Меню оастается активно со следующими двигателями: LUX BT, LUX G BT, GIUNO. Во всех остальных случаях будет отображено сообщение "НЕТ В НАЛИЧИИ".
ПРИМЕЧАНИЕ. Данные маневры выполняются в режиме присутствия человека со сниженной скоростью и без срабатывания предохранительных устройств. В случае двигателей LUX BT/LUX G BT задана логическая схема "I Gate, RLE", будут отображаться только сообщения, относящиеся к двигателю ("oPn" и "cl"). Настройки по регулировке концевых выключателей см. в руководстве по эксплуатации электродвигателя GIUNO ULTRA.

8.9) МЕНЮ СТАТИСТИКИ

Позволяет отобразить версию платы, общее количество маневров (в сотнях), количество записанных в память радиоуправлений и последние 30 ошибок (первые 2 цифры указывают на положение, последние 2 - на код ошибки). Ошибка 01 - это самая недавняя ошибка.

8.10) МЕНЮ ПАРОЛЯ

Позволяет установить пароль для программирования платы по сети U-link». При логике "УРОВЕНЬ ЗАЩИТЫ", заданной на 1,2,3,4, запрашивается пароль для доступа к меню программирования. После 10 неудачных попыток подряд перед выполнением новой попытки необходимо подождать 3 минуты. В этот период при каждой попытке доступа на дисплее отображается "BLOC". Пароль по умолчанию - 1234.

9) ДАВЛЕНИЕ НА КОНЦЕВОЙ ВЫКЛЮЧАТЕЛЕ ЗАКРЫТИЯ Рис. G, п. A-B НАПРАВЛЕНИЕ ОТКРЫТИЯ Рис. G, п. C-D

10) СОЕДИНЕНИЕ С РАСШИРИТЕЛЬНЫМИ ПЛАТАМИ И УНИВЕРСАЛЬНЫМ ПОРТАТИВНЫМ ПРОГРАММАТОРОМ ВЕРСИИ > V1.40 (Рис. H)

Смотрите специальное руководство.

11) ДОПОЛНИТЕЛЬНЫЕ МОДУЛИ U-LINK

Смотрите руководства для модулей U-link. Применение некоторых модулей вызовет уменьшение радиодоступности. Привести установку в соответствие с подходящей антенной, настроенной на частоту 433 МГц

12) ЭЛЕКТРОЗАМОК Рис. I

ВНИМАНИЕ! В случае если длина створки превышает 3 м, необходимо установить электрозамок.

На Рис. I приведен пример подключения электрозамка с защелкой ECB 24V~, к блоку управления THALIA, со специальной платой мод. ME BT.

13) ВОССТАНОВЛЕНИЕ ЗАВОДСКИХ НАСТРОЕК (Рис. J)

ВНИМАНИЕ! При этом блок управления возвращается на заводские настройки и стираются все записанные в память радиокоманды.

ВНИМАНИЕ! Неправильная настройка может причинить ущерб людям, животным или предметам.

- Отключите напряжение от платы (Рис. J поз. 1)
- Разомкните вход Стоп и нажмите одновременно кнопки - и ОК (Рис. J поз. 2)
- Подайте напряжение на плату (Рис. J поз. 3)
- Дисплей отображает RST, в течение 3 с подтвердите клавишей ОК (Рис. J поз. 4)
- Дождитесь окончания процедуры (Рис. J поз. 5)
- Процедура завершена (Рис. J поз. 6)

ВНИМАНИЕ! Неправильная настройка может причинить ущерб людям, животным или предметам.

ВНИМАНИЕ! Проверьте, чтобы значение силы импульса, измеренное в точках, предусмотренных стандартом EN12445, было меньше предусмотренного стандартом EN 12453.

Сила импульса может быть уменьшена путем использования деформируемых кромок.

Для достижения наилучшего результата рекомендуется выполнять автоматическую настройку, когда двигатели находятся в состоянии покоя (то есть, не перегреты вследствие значительного количества последовательно выполняемых маневров).

РУКОВОДСТВО ПО УСТАНОВКЕ

Дисплей	Мин.	Макс.	Завод	Личные	Назначение	Описание
<i>cLd 1St.SLoUd</i>	0	50	10		Начало замедления закрывания [%]	Расстояние выражено в процентах к общему ходу. ВНИМАНИЕ! После изменения этого параметра необходимо совершить полный маневр без прерываний. ВНИМАНИЕ! С надписью "SET" на дисплее, обнаружение препятствий не работает. ВНИМАНИЕ! В приводах, со встроенными замками, должно быть начало замедления со значением, превышающим 5. ВНИМАНИЕ! В версии GIUNO расстояние замедления задается с помощью передвижных концевых выключателей.
<i>d 1St.dEcEL</i>	0	50	15		Расстояние торможения [%]	Переход от рабочей скорости к скорости замедления, при открытии и закрытии, выраженное в процентах к общему ходу. ВНИМАНИЕ! После изменения этого параметра необходимо совершить полный маневр без прерываний. ВНИМАНИЕ! С надписью "SET" на дисплее, обнаружение препятствий не работает.
<i>PRrE iAL oPEn InG</i>	10	99	99		Частичное открывание M1 [%]	Выражено в процентном отношении к общему открытию, после открывания приводом Пешеходного прохода.
<i>oPForcE</i>	1	99	50		Усилие открывания [%]	Сила, оказываемая приводом при открытии. Представляет собой процент вырабатываемой силы, помимо той, которая была записана в память во время автоматической настройки (впоследствии обновляемая), перед тем как подать аварийный сигнал обнаружения препятствия. Параметр устанавливается автоматически при автоматической настройке.  ВНИМАНИЕ! Влияет напрямую на ударную силу: Проверить, чтобы с установленной величиной соблюдались действующие стандарты безопасности (*). При необходимости, установить защитные средства, предохраняющие от раздавливания (**).
<i>cLSForcE</i>	1	99	50		Усилие закрывания [%]	Сила, оказываемая приводом при открытии. Представляет собой процент вырабатываемой силы, помимо той, которая была записана в память во время автоматической настройки (впоследствии обновляемая), перед тем как подать аварийный сигнал обнаружения препятствия. Параметр устанавливается автоматически при автоматической настройке.  ВНИМАНИЕ! Влияет напрямую на ударную силу: проверить, чтобы с установленной величиной соблюдались действующие стандарты безопасности (*). При необходимости, установить защитные средства, предохраняющие от раздавливания(**).
<i>oP SPEED</i>	15	99	99		Скорость открывания [%]	Процент от максимальной скорости, которая может быть достигнута двигателем при открывании. ВНИМАНИЕ! После изменения этого параметра необходимо совершить полный маневр без прерываний. ВНИМАНИЕ! С надписью "SET" на дисплее, обнаружение препятствий не работает.
<i>cL SPEED</i>	15	99	99		Скорость закрывания [%]	Процент от максимальной скорости, которая может быть достигнута двигателем при закрывании. ВНИМАНИЕ! После изменения этого параметра необходимо совершить полный маневр без прерываний. ВНИМАНИЕ! С надписью "SET" на дисплее, обнаружение препятствий не работает.
<i>SLoU SPEED</i>	15	99	25		Скорость замедления [%]	Скорость замедления двигателя при открытии и закрытии, выраженная в процентах от максимальной рабочей скорости. ВНИМАНИЕ! После изменения этого параметра необходимо совершить полный маневр без прерываний. ВНИМАНИЕ! С надписью "SET" на дисплее, обнаружение препятствий не работает.
<i>PR IntEnAnCE</i>	0	250	0		Программирование порогового числа маневров до техобслуживания [в 100]	Позволяет задавать число маневров до техобслуживания, при превышении которых сигнализируется запрос на выходе AUX, сконфигурированном как "Техобслуживание" или "Техобслуживание и Сигнальная лампа".

(*) В Европейском Сообществе должен применяться стандарт EN12453 для пределов силы и стандарт EN12445 для способов измерения.



(**) Сила импульса может быть уменьшена путем использования демпфирующих барьеров.

ТАБЛИЦА "В" - МЕНЮ ЛОГИЧЕСКИХ ФУНКЦИЙ - (LoU IC)

Дисплей	Назначение	Завод	Код	Описание
<i>Motor tYPE</i>	Тип привода (Установите тип привода, подключенного к плате.)	0	0	Двигатели не включены
			1	ELI 250 BT
			2	PHOBOS N BT
			3	IGEA BT
			4	LUX BT
			5	LUX G BT
			6	SUB BT
			7	KUSTOS BT A - PHOBOS BT A
8	GIUNO ULTRA BT A20 - GIUNO ULTRA BT A50			
<i>tCA</i>	Автоматическое закрывание	0	0	Выключено.
			1	Включено.
<i>FRSt cLS</i>	Быстрое закрывание	0	0	Выключено.
			1	Закрывание через 3с после проезда фотоэлементов, без TCA.

РУКОВОДСТВО ПО УСТАНОВКЕ

D812808 00101_04

Дисплей	Назначение	Завод	Код	Описание			
STEP-BY-STEP PowerOn	Управление Открыть-Закрыть	0	0	4-шаговая логика. Входы Start E, Start I, Ped.			
			Пошаговое управление				
			1	3-шаговая логика. Входы Start E, Start I, Ped.	2 шага	3 шага	4 шага
			2	2-шаговая логика. Входы Start E, Start I, Ped.	Открытие	Открытие	Открытие
			3		Открытие	Открытие	Открытие
			4		Открытие	Открытие	Открытие
PRE-ALAR	Сигнальная лампа	0	0	Включается одновременно с пуском двигателя.			
			1	Включается за 3с до пуска двигателя.			
hold-to-run	Присутствие оператора	0	0	Выключено.			
			1	IC 1 - Открыть. IC 2 - Закрыть. Кнопка управления удерживается в нажатом положении.  ВНИМАНИЕ! В аварийном режиме устройства безопасности не работают.			
			2	Аварийный режим, управление импульсное. Если плате не удастся провести тест устройств безопасности (фотоэлементы, барьер, E0x) 3 раза подряд, включается режим "Присутствие оператора", с удержанием кнопок управления. IC 1 - Открыть. IC 2 - Закрыть.  ВНИМАНИЕ! В аварийном режиме устройства безопасности не работают.			
IBL OPEN	Блокировка Открыть	0	0	Выключена.			
			1	Только Открыть - входы Старт E, Старт I, Пешеходный проход.			
IBL TSA	Блокировка TSA	0	0	Выключена.			
			1	Только TSA - входы Старт E, Старт I, Пешеходный проход.			
IBL CLOSE	Блокировка Закрыть	0	0	Выключена.			
			1	Только Закрыть - входы Старт E, Старт I, Пешеходный проход.			
rAP block OP	Толчок при открытии	0	0	Выключен.			
			1	Движение 2с на закрывание. ВНИМАНИЕ! Без упоров не включать!			
rAP block CL	Толчок при закрывании	0	0	Выключен.			
			1	Движение 2с на закрывание. ВНИМАНИЕ! Без упоров не включать!			
block PERSIST	Удержание в упоре	0	0	Выключено.			
			1	Дожим в упор 3с каждый час. ВНИМАНИЕ! Без упоров не включать!			
PRESS Suc	Дожим в упор	0	0	Выключен.			
			1	Двигатель работает 5с, после прохождения концевика закрывания, до упора. ВНИМАНИЕ! Без упоров не включать!			
ICE	Увеличение порога Амперстопа	0	0	Выключено.			
			1	Автоматически, при каждом пуске, осуществляет коррекцию порога срабатывания аварийного сигнала обнаружения препятствия. Проверьте, чтобы значение импульса силы, измеренное в точках, предусмотренных стандартом EN12445, было меньше предусмотренного стандартом EN 12453. Эта функция полезна при низких температурах. ВНИМАНИЕ! После активации этой функции необходимо провести автоматическую настройку.			
1 Motor	1 двигатель	0	0	Работают два двигателя.			
			1	Только двигатель M1.			
OPEN In other direct.	Направление открывания	0	0	Внутрь, Рис. G, п. C.			
			1	Наружу, Рис. G, п. D.			

РУКОВОДСТВО ПО УСТАНОВКЕ

Дисплей	Назначение	Завод	Код	Описание
SAFE 1	Конфигурация входа безопасности SAFE 1. 72	0	0	Phot - фотоэлементы при открывании и закрывании Стоп-Открыть.
			1	Phot test - фотоэлементы с тестом при открывании и закрывании Стоп-Открыть.
			2	Phot op - фотоэлементы только при открывании Стоп-Открыть.
			3	Phot op test - фотоэлементы с тестом только при открывании Стоп-Открыть.
			4	Phot cl - фотоэлементы только при закрывании Реверс.
			5	Phot cl test - фотоэлементы с тестом только при закрывании Реверс.
			6	Bar - барьер при открывании и закрывании Реверс 2с.
			7	Bar test - барьер с тестом при открывании и закрывании Реверс 2с.
SAFE 2	Конфигурация входа безопасности SAFE 2. 74	6	8	Bar 8k2 - барьер резистивный при открывании и закрывании Реверс 2с.
			9*	Bar op - барьер только при открывании Реверс 2с, при закрывании Стоп.
			10*	Bar op test - барьер с тестом только при открывании Реверс 2с, при закрывании Стоп, с тестом.
			11*	Bar op 8k2 - барьер резистивный только при открывании Реверс 2с, при закрывании Стоп.
			12*	Bar cl - барьер только при закрывании Реверс 2с, при открывании Стоп.
			13*	Bar cl test - барьер с тестом только при закрывании Реверс 2с, при открывании Стоп, с тестом.
IC 1	Конфигурация управляющего входа IC 1. 61	0	14*	Bar cl 8k2 - барьер резистивный только при закрывании Реверс 2с, при открывании Стоп.
			0	Старт E.
			1	Старт I.
IC 2	Конфигурация управляющего входа IC 2. 62	4	2	Открыть.
			3	Закрыть.
			4	Пешеходный проход.
AUX 0	Конфигурация выхода AUX 0. 20-21 (напряжение)	6	5	Таймер.
			6	Таймер Пешеходного прохода.
			0	2-й радиоканал.
			1	SCA, сигнальная лампочка открытых ворот.
			2	Подсветка.
AUX 3	Конфигурация выхода AUX 3. 26-27 (контакты)	0	3	Освещение площадки.
			4	Освещение лестницы.
			5	Сигнализация.
			6	Сигнальная лампа.
			7	Замок электромеханический.
FIXED CODE	Фиксированный код	0	8	Замок электромагнитный.
			9	"Техобслуживание".
			10	"Техобслуживание и Сигнальная лампа".
Protection LEVEL	Уровень защиты (Пароль - 1234)	0	0	Роллинг-код. Фиксированный код.
			0	Для этого уровня: "А - запрос пароля" доступа в меню не требуется. Включает: А - запрос пароля; В - дистанционное программирование; С - автоматический ввод клонов; D - дистанционное добавление клонов; E - изменение параметров по сети U-link.
			1	А, В, С, D, E.
			2	А, D, E, выключены: В, С.
			3	А, С, E, выключены: В, D.
4	А, выключены: В, С, D, E. Пульты управления сохраняются в памяти только при использовании меню "Радио". Важно. Такой высокий уровень безопасности препятствует доступу со стороны нежелательных клонов и возможных радиопомех.			
SERIAL CODE	Последовательный режим (Определяет в сети BFT конфигурацию платы.)	0	0	SLAVE - Ученик.
			1	MASTER - Мастер.

РУКОВОДСТВО ПО УСТАНОВКЕ

D812808 00101_04

Дисплей	Назначение	Завод	Код	Опции
<i>AddrESS</i>	Адрес	0	[____]	Устанавливает адрес блока от 0 до 119 в локальной сети BFT (см. п. 10 "Дополнительные модули U-LINK).
<i>EXP11</i>	Конфигурация входа EXP11 в плате расширения входов и выходов 1-2	1	0	Старт E.
			1	Старт I.
			2	Открыть.
			3	Заккрыть.
			4	Пешеходный проход.
			5	Таймер.
			6	Таймер Пешеходного прохода.
			7	Phot - фотоэлементы при открывании и закрывании Стоп-Открыть.
			8	Phot op - фотоэлементы только при открывании Стоп-Открыть.
			9	Phot cl - фотоэлементы только при закрывании Реверс.
			10	Bar - барьер при открывании и закрывании Реверс 2с.
			11*	Bar op - барьер только при открывании Реверс 2с, при закрывании Стоп.
			12*	Bar cl - барьер только при закрывании Реверс 2с, при открывании Стоп.
			13*	Phot test - фотоэлементы с тестом при открывании и закрывании. Вход 3 (EXP12) платы расширения вход-выход автоматически переключается на вход проверки устройств безопасности EXPFAULT1.
			14*	Phot op test - фотоэлементы с тестом только при открывании. Вход 3 (EXP12) платы расширения вход-выход автоматически переключается на вход проверки устройств безопасности EXPFAULT1.
			15*	Phot cl test - фотоэлементы с тестом только при закрывании. Вход 3 (EXP12) платы расширения вход-выход автоматически переключается на вход проверки устройств безопасности EXPFAULT1.
			16*	Bar test - барьер с тестом при открывании и закрывании. Вход 3 (EXP12) платы расширения вход-выход автоматически переключается на вход проверки устройств безопасности EXPFAULT1.
			17*	Bar op test - барьер с тестом только при открывании. Вход 3 (EXP12) платы расширения вход-выход автоматически переключается на вход проверки устройств безопасности EXPFAULT1.
18*	Bar cl test - барьер с тестом только при закрывании. Вход 3 (EXP12) платы расширения вход-выход автоматически переключается на вход проверки устройств безопасности EXPFAULT1.			
<i>EXP12</i>	Конфигурация входа EXP12 в плате расширения входов и выходов 1-3	0	0	Старт E.
			1	Старт I.
			2	Открыть.
			3	Заккрыть.
			4	Пешеходный проход.
			5	Таймер.
			6	Таймер Пешеходного прохода.
			7	Phot - фотоэлементы при открывании и закрывании Стоп-Открыть.
			8	Phot op - фотоэлементы только при открывании Стоп-Открыть.
			9	Phot cl - фотоэлементы только при закрывании Реверс.
			10	Bar - барьер при открывании и закрывании, Реверс 2с.
			11*	Bar op - барьер только при открывании Реверс 2с, при закрывании Стоп.
12*	Bar cl - барьер только при закрывании Реверс 2с, при открывании Стоп.			
<i>EXP01</i>	Конфигурация входа EXP02 в плате расширения входов и выходов 4-5	11	0	2-й радиоканал.
			1	Индикатор открытых ворот SCA.
			2	Подсветка.
			3	Освещение площадки.
			4	Освещение лестницы.
<i>EXP02</i>	Конфигурация входа EXP02 в плате расширения входов и выходов 6-7	11	5	Сигнализация.
			6	Сигнальная лампа.
			7	Замок электромеханический.
			8	Замок электромагнитный.
			9	"Техобслуживание"
<i>ErAFF Ic LIGHTPRE-FLASHING</i>	Красный светофор мигающий	0	10	"Техобслуживание и Сигнальная лампа".
			11	"Управление светофором платой TLB".
<i>ErAFF Ic LIGHTPRE-FLASHING</i>	Красный светофор мигающий	0	0	Выключен.
			1	Включается за 3с до начала маневра.

РУКОВОДСТВО ПО УСТАНОВКЕ

Дисплей	Назначение	Завод	Код	Описание
ErAFF Ic LIGHT rEd LAMP ALWAYS on	Красный светодор при закрытых воротах	0	0	Выключен.
			1	Включен.

* Включен только на FW > 212

ТАБЛИЦА "С" - МЕНЮ РАДИО - (rAd io)

Дисплей	Описание
Add Start	Добавить кнопку Старт Выбирается кнопка управления приводами.
Add 2ch	Добавить кнопку 2-го канала Выбирается кнопка управления вторым радиоканалом. Если выходы не сконфигурированы, как 2-й радиоканал, то кнопка управляет Пешеходным проходом.
ErASE БУ	Стереть список  ВНИМАНИЕ! Стираются в памяти приемника все запомненные радиопульты.
cod rH	Код приемника Показывает код приемника, необходимый для клонирования радиопультов.
Wk	ON = Дистанционное программирование через пульт WLINK, предварительно занесенного в память приемника. Функция остается активной в течение 3 минут от последнего нажатия радиокоманды WLINK. OFF = Выключено.

Bft Spa
Via Lago di Vico, 4
36015 Schio (VI)
T +39 0445 69 65 11
F +39 0445 69 65 22
→www.bft-automation.com



SPAIN
BFT GROUP ITALIBERICA DE
AUTOMATISMOS S.L.
08401 Granollers - (Barcelona)
www.bftautomatismos.com

FRANCE
AUTOMATISMES BFT FRANCE
69900 Saint Priest
www.bft-france.com

GERMANY
BFT TORANTRIEBSSYSTEME GmbH
90522 Oberasbach
www.bft-torantrieb.de

UNITED KINGDOM
BFT AUTOMATION UK LTD
Heaton Mersey, Stockport SK6 3GL
www.bft.co.uk

IRELAND
BFT AUTOMATION LTD
Dublin 12

BENELUX
BFT BENELUX SA
1400 Nivelles
www.bftbenelux.be

POLAND
BFT POLSKA SP.ZO.O.
Marecka 49, 05-220 Zidonia
www.bft.pl

CROATIA
BFT ADRIA D.O.O.
31218 Družice (Rijeka)
www.bft.hr

PORTUGAL
BFT SA-COMERCIO DE
AUTOMATISMOS E MATERIAL DE
SEGURANCIA
3026-901 Coimbra
www.bftportugal.com

CZECH REPUBLIC
BFT CZ S.R.O.
Praha
www.bft.it

TURKEY
BFT OTOMATIK KAPI SISTEMLERI
SANAY VE
Istanbul
www.bftotomasyon.com.tr

RUSSIA
BFT RUSSIA
111020 Moscow
www.bft.ru

AUSTRALIA
BFT AUTOMATION AUSTRALIA
PTY LTD
Wetherill Park (Sydney)
www.bftaustralia.com.au

U.S.A.
BFT USA
Boca Raton
www.bft-usa.com

CHINA
BFT CHINA
Shanghai 200072
www.bft-china.cn

UAE
BFT Middle East FZCO
Dubai